

LIUGONG

PELLETEUSE 926F/928F DM

NOUVELLE
F-SÉRIE

Moteur	Cummins B6.7
Puissance nette	142 kW
Poids opérationnel	26 400 - 28 990 kg
Capacité du godet	1,5 m ³



UN ÉQUIPEMENT À L'ÉPREUVE DE L'ENVIRONNEMENT.

“ LES MEILLEURES MACHINES MISENT SUR UN ÉQUILIBRE PARFAIT, SANS COMPROMIS. ”

VOTRE TABLEAU DE BORD DES PERFORMANCES CLÉS

Les études montrent que 6 domaines de performance clés sont essentiels à vos yeux. Ce tableau de bord des performances nous servira à présenter des faits réels et concrets sur notre **toute nouvelle 926F**.



**ROBUSTESSE
ET DURABILITÉ**



**PUISSANCE
ET EFFICACITÉ**



**INTELLIGENCE
ET CONTRÔLE**



**CONFORT
ET ERGONOMIE**



**SÉCURITÉ
ET VISIBILITÉ**



**DISPONIBILITÉ
ET MAINTENANCE**

Avec la toute nouvelle 926F, nous avons construit une machine qui répond exactement à vos critères de performance. Plus besoin de faire de compromis : vous bénéficiez de tout ce dont vous avez besoin. Le tout sans complication, grâce à une stratégie orientée client et à une conception intelligente.

UNE CONCEPTION ORIENTÉE CLIENT

Nos clients n'aiment pas les compromis, et nous non plus. C'est pourquoi nous effectuons des recherches approfondies avant de lancer le processus de conception pour mieux comprendre comment nos machines sont réellement gérées et exploitées.

Cette connaissance nous permet de trouver le parfait équilibre pour répondre à toutes les exigences du propriétaire et de l'opérateur de la machine, le tout sans compromis.



reddot design award

UNE CONCEPTION GAGNANTE RÉCOMPENSÉE PAR LE PRIX RED DOT DESIGN AWARD

Notre équipe de conception britannique a récemment reçu le prestigieux Red Dot Award pour notre nouvelle niveleuse 4180D, reconnaissant ainsi son caractère innovant et son excellence en termes de conception du produit.



VUE D'ENSEMBLE



PUISSANCE ET EFFICACITÉ

NOUVEAUTÉ

- 3 nouveaux modes d'utilisation: Puissance, Standard et Économie

AMÉLIORATION

- Le moteur doté de la technologie Cummins VGT offre 5 % de couple en plus
- 6 ventilateurs de refroidissement électroniques pour une réduction de la consommation d'énergie de 60 %



ROBUSTESSE ET DURABILITÉ

NOUVEAUTÉ

- Châssis ultra résistant pour une réduction de la contrainte de 10 %

AMÉLIORATION

- Flèche et balancier ultra robustes pour une réduction de la contrainte de 35 %
- Détection de 100 % des défauts de soudure



INTELLIGENCE ET CONTRÔLE

NOUVEAUTÉ

- Technologie de commande électrohydraulique
- Technologie de flottement de la flèche
- Contrôle du débit et de la pression des accessoires



NOUVELLE F SÉRIE

PELLETEUSE 926F/928F



SÉCURITÉ ET VISIBILITÉ

NOUVEAUTÉ

- Caméra à 360 degrés
- Inspection quotidienne depuis le niveau du sol

AMÉLIORATION

- Marche pieds antidérapants et garde-corps rabattables



DISPONIBILITÉ ET MAINTENANCE

AMÉLIORATION

- Cycle du filtre à air de 1 000 h
- Réduction de l'usure des composants de 70 %
- 2 filtres à carburant au lieu de 3, pour un TCO inférieur



CONFORT ET ERGONOMIE

NOUVEAUTÉ

- Conception de cabine ergonomique série F
- Interfaces opérateur et commandes intuitives

AMÉLIORATION

- Cabine silencieuse (69 dBA) et propre (environnement pressurisé)

PRÉSENTATION DÉTAILLÉE

“

**QUELLE QUE SOIT L'OPÉRATI
VOUS DEVEZ AVOIR 100 % CONFI**





ON QUE VOUS EFFECTUEZ, FIANCE EN VOTRE MACHINE ”

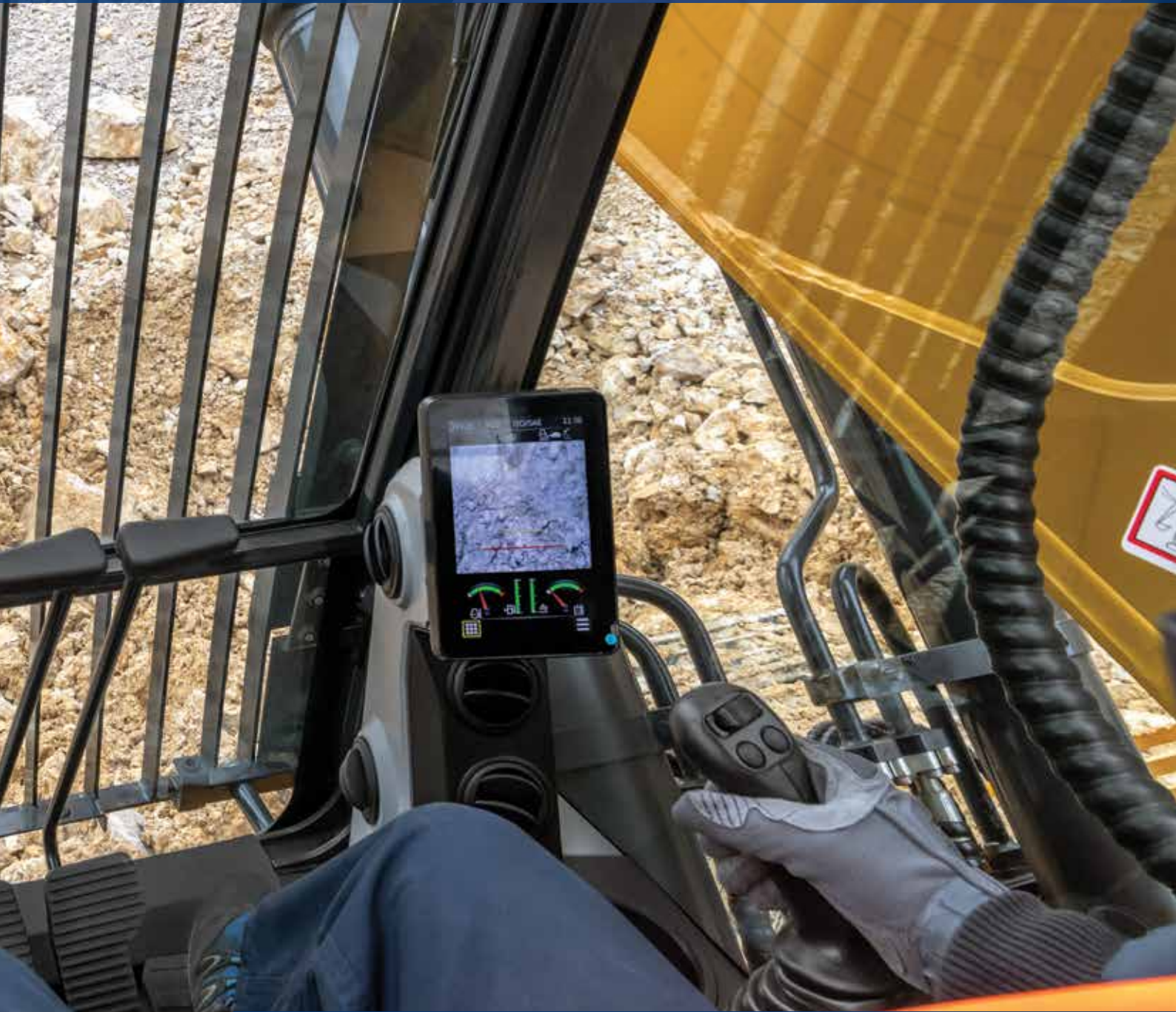

ROBUSTESSE ET DURABILITÉ

DE MEILLEURES PERFORMANCES, PLUS LONGTEMPS



DE MEILLEURES PERFORMANCES, PLUS LONGTEMPS

Construire des machines capables de résister aux conditions les plus difficiles requiert une conception intelligente et une attention aux détails. Chaque point faible d'une machine en dit long sur sa robustesse. C'est pourquoi nous inspectons minutieusement chaque soudure, chaque joint et chaque composant de nos machines pour garantir leur réussite aux tests de durabilité les plus rigoureux. **En voici la preuve.**



ROBUSTESSE ET DURABILITÉ

1. UN CHÂSSIS ENCORE PLUS SOLIDE

Nous avons augmenté la taille des galets de 17 %, ce qui les rend 47 % plus résistant.

3. UNE PLUS GRANDE VIGILANCE

Une détection de **100 %** des défauts permet d'inspecter minutieusement chaque soudure pour garantir leur conformité à nos normes strictes.

5. UNE FLÈCHE ET UN BALANCIER PLUS ROBUSTES

L'analyse par éléments finis témoigne de l'efficacité de charge et de la robustesse de la flèche et du balancier. Cependant, nous allons encore plus loin en réduisant la contrainte de **35 %**.

- Les supports avant et arrière sont moulés, ce qui réduit les soudures et augmente la résistance à la torsion
- Le pivot central du vérin est forgé pour réduire les contraintes
- Le système hydraulique EH réduit les fuites potentielles aux flexibles, améliorant ainsi les performances à long terme

2. UNE PROTECTION ADDITIONNELLE

Des longerons latéraux plus profonds offrent une plus grande résistance aux chocs et permettent d'ajouter plus rapidement et plus facilement des plaques d'impact supplémentaires si nécessaire.

4. UNE DURABILITÉ ACCRUE

Optez pour plusieurs accessoires qui améliorent les performances et la durabilité parmi notre gamme complète, tels que nos protections contre la démolition faciles à installer et notre contrepooids ultra résistant.

STATISTIQUES SUR LES PERFORMANCES

1.

+17%

D'AUGMENTATION
DE LA TAILLE
DES GALETS DE
ROULEMENT

2.



LONGERONS
LATÉRAUX PLUS
PROFONDS

3.

100%

DE DÉTECTION
DES DÉFAUTS

5.

35%

DE RÉDUCTION
DU STRESS

1.

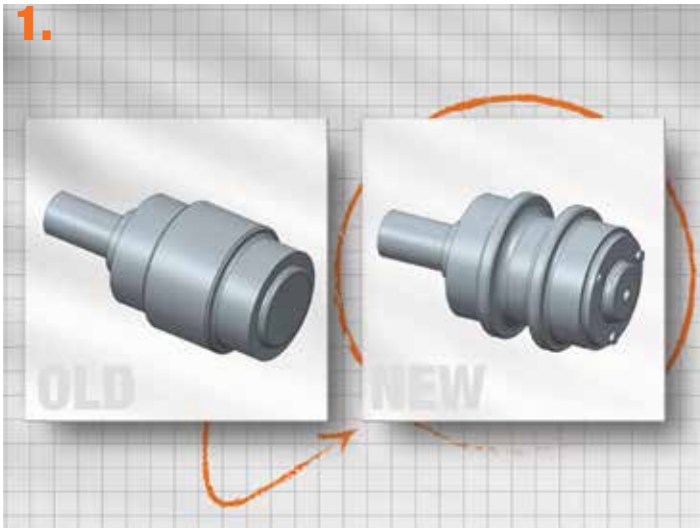

2.



3.



4.



5.

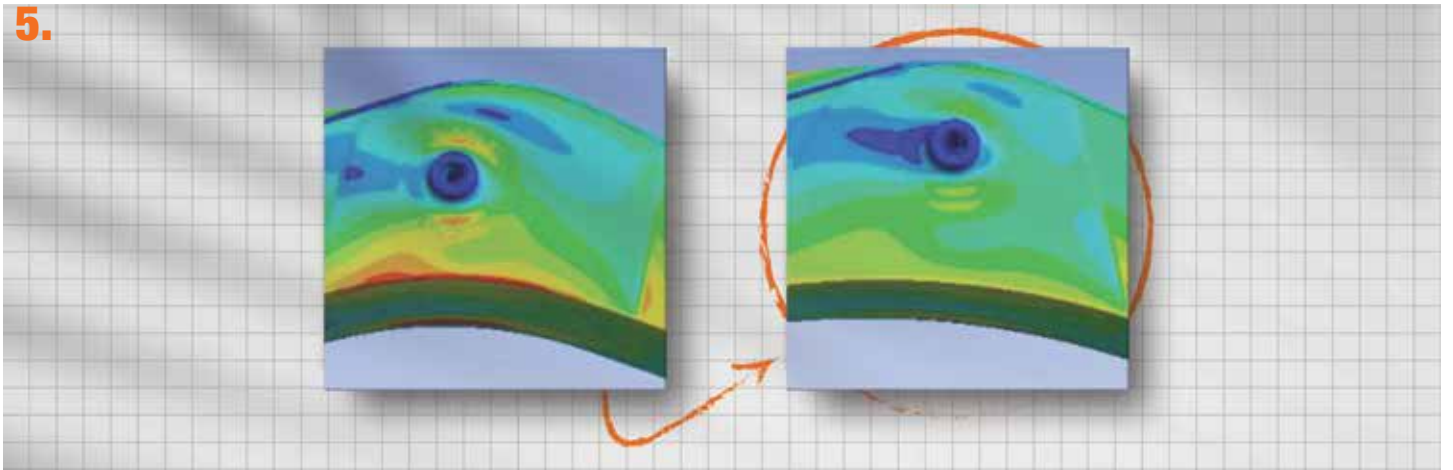

LA ROBUSTESSE EST NOTRE SPÉCIALITÉ

Avec plus de 50 000 pelleteuses qui évoluent déjà dans les environnements les plus difficiles au monde, vous pouvez compter sur nos machines pour réaliser de meilleures performances, plus longtemps.



“

**POURQUOI CHOISIR ENTRE
EFFICACITE LORSQUE VOUS P**



LE PUISSANCE ET POUVEZ AVOIR LES DEUX ? ”



PUISSANCE ET EFFICACITÉ

UNE PLUS GRANDE EFFICACITÉ À MOINDRES COÛTS



UNE PLUS GRANDE EFFICACITÉ À MOINDRES COÛTS

Plus besoin de choisir entre les performances de fouille et le meilleur rendement énergétique : la toute nouvelle 926F vous offre les deux. Avec un couple plus élevé et une puissance accrue à bas régime, nous répondons à toutes vos attentes en matière de performances et de rendement énergétique.



PUISSANCE ET EFFICACITÉ

1. UNE PUISSANCE ENCORE PLUS RÉELLE

Grâce à la technologie VGT, le moteur Cummins six cylindres de 6,7 L offre 5 % de couple supplémentaire par rapport au couple élevé à bas régime. Grâce à la technologie VGT, le moteur maximise sa puissance de sortie en créant moins de bruit et en consommant moins de carburant.

3. DES PERFORMANCES HORS NORMES

En matière d'efficacité, la 926F affiche une intelligence sans pareille. La technologie de commande Feed Forward adapte la vitesse du moteur à la commande de l'opérateur et à la charge prévue pour une économie de carburant encore plus importante.

4. DES VENTILATEURS À COMMANDE ÉLECTRIQUE

Divisés en 3 groupes pour une commande indépendante, nos ventilateurs intelligents proposent un réglage automatique en fonction de la température de l'huile hydraulique et du liquide de refroidissement, et des exigences du condensateur de climatisation. Les résultats sont impressionnants.

- Le volume d'air maximal est augmenté de 4 %
- La consommation électrique maximale est réduite de 60 %

2. UNE PLUS GRANDE ÉCONOMIE DE CARBURANT

Le ralenti automatique du moteur et l'arrêt automatique optimisent chaque goutte de carburant. Réduire la consommation non productive de carburant vous permet de réaliser des économies tout en protégeant l'environnement.

5. UNE PLUS GRANDE EFFICACITÉ À MOINDRES COÛTS

Nous améliorons constamment nos performances. Nous avons tenu cette promesse avec une consommation de carburant réduite de 20 % et une efficacité accrue de 10 % par rapport à la 925E.

STATISTIQUES SUR LES PERFORMANCES

1.

+5%

DE COUPLE EN PLUS

5.

+9%

D'AUGMENTATION DE LA PUISSANCE NETTE DU MOTEUR

5.

+10%

D'EFFICACITÉ EN PLUS

1.

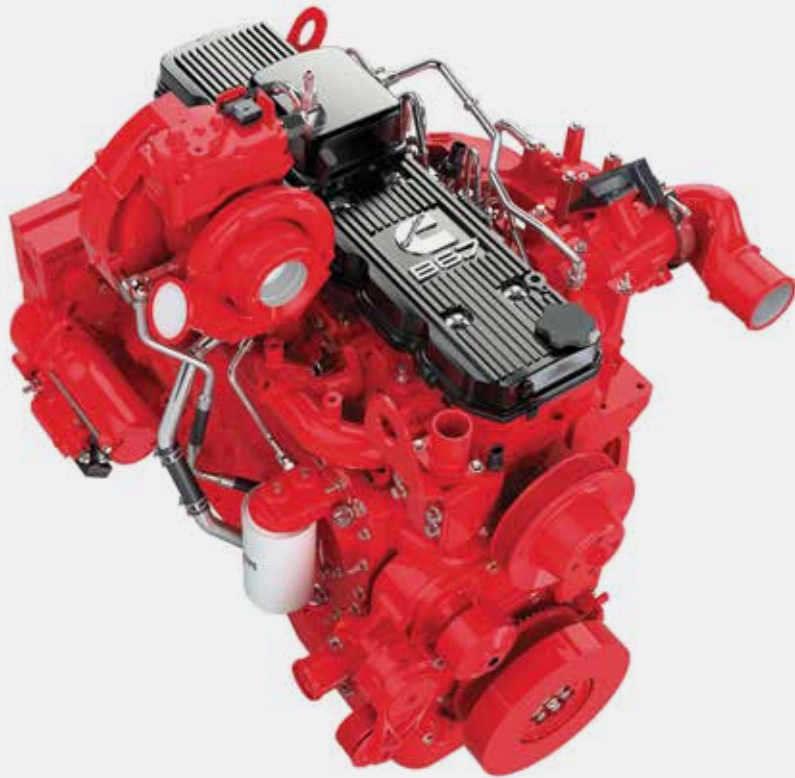

2.

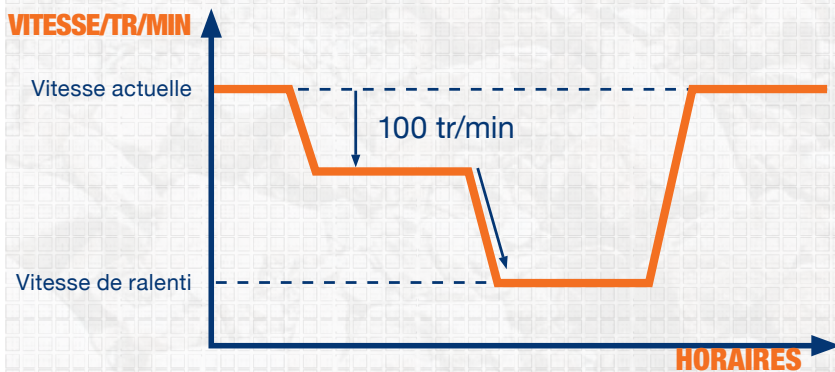

3.

LA TECHNOLOGIE FEED FORWARD

L'OPÉRATEUR MANIPULE
LE JOYSTICK



CHARGE PRÉVUE DE LA
MACHINE

CORRECTION DU SYSTÈME
D'ALIMENTATION

LE RÉGIME DU MOTEUR
CHUTE MOINS



RÉTABLISSEMENT
DE LA VITESSE ACCÉLÉRÉ

4.



POURQUOI FAIRE DES COMPROMIS ?

La toute nouvelle 926F
augmente votre efficacité
à moindres coûts en limitant
l'impact sur l'environnement :
n'exigez rien de moins.

“

L'ALLIANCE DE LA PUISSANCE ET DE L'INTELLIGENCE ”



ANCE



INTELLIGENCE ET COMMANDE

UN FONCTIONNEMENT PLUS INTELLIGENT



UN FONCTIONNEMENT PLUS INTELLIGENT

Les opérateurs intelligents choisissent des machines intelligentes parce qu'ils savent que leur travail est suffisamment difficile. En matière d'intelligence et de contrôle, la toute nouvelle 926F a tout pour vous surprendre puisqu'elle est dotée de fonctionnalités intelligentes qui simplifient les opérations.



INTELLIGENCE ET COMMANDE

1. CHOISISSEZ VOTRE PROPRE MODE

Grâce à un choix de 3 modes de travail intégrés, chaque machine est conçue pour s'adapter au régime moteur, au débit de la pompe et à la pression du système en fonction de la tâche à réaliser : trouver l'équilibre parfait entre performances et économie devient donc synonyme de simplicité.

3. DES COMMANDES INTELLIGENTES

Grâce à une série de fonctions intelligentes à portée de main, vous pouvez configurer toutes les propriétés de votre accessoire depuis le confort de votre cabine. Les commandes sont intuitives :

- Régulation du débit adaptable
- Commande par pression ajustable
- 10 paramètres de configuration de l'accessoire

2. UNE COMMANDE ÉLECTROHYDRAULIQUE

L'innovant système électrohydraulique de Kawasaki fournit des signaux ultra rapides entre les joysticks, les pompes et les distributeurs pour offrir une précision de pointe et maximiser la puissance disponible du moteur.

4. UNE POMPE HYDRAULIQUE À PLUS HAUT DÉBIT

Nous avons augmenté le débit de la pompe de 6 % pour offrir des temps de cycle plus rapides.

5. UNE EXÉCUTION OPTIMISÉE GRÂCE AU FLOTTEMENT DE LA FLÈCHE

Le flottement de la flèche améliore les performances et prolonge la durée de vie de l'outil en évitant toute pression excessive lors des opérations de démolition.

Cette fonction intelligente réduit la consommation de carburant en permettant à la flèche de descendre librement sous l'effet de son poids.

STATISTIQUES SUR LES PERFORMANCES

2.

+6%

D'AUGMENTATION
DU DÉBIT DE LA
POMPE

3.

-20%

DE RÉDUCTION DE LA
CONSOMMATION
DE CARBURANT

1.

× 3

MODES
D'ALIMENTATION
DÉDIÉS

4.

× 10

PARAMÈTRES
DE CONFIGURATION
DE L'ACCESSOIRE

- 

MODE ÉCONOMIE (E)
POUR LES TRAVAUX LÉGERS



MODE STANDARD (S)
POUR UN FONCTIONNEMENT STANDARD



MODE PUISSANCE (P)
POUR LES TRAVAUX LOURDS

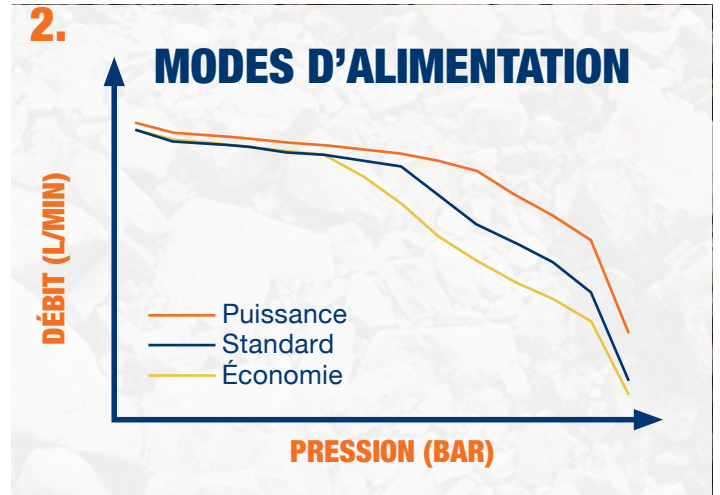

DES IDÉES INTELLIGENTES EN ACTION

La toute nouvelle 926F offre l'équilibre parfait entre robustesse et intelligence pour vous permettre de garder le contrôle.

“

LES JOURNÉES DIFFICILES PLUS VITE DANS UNE CABINE



LES PASSENT E CONFORTABLE ”

UGONG

CONFORT ET ERGONOMIE

UNE CONCEPTION CENTRÉE SUR L'OPÉRATEUR



UNE CONCEPTION CENTRÉE SUR L'OPÉRATEUR

Montez dans cette cabine spacieuse, spécialement conçue pour vous offrir la meilleure expérience. Notre équipe de conception chevronnée s'appuie autant sur la CAO que sur la pratique pour répondre à tous les besoins des opérateurs, en multipliant les discussions, échanges et observations attentives. Résultat : elle vous propose l'une des cabines les plus ergonomiques et confortables du marché.



CONFORT ET ERGONOMIE

1. UN CONTRÔLE PARFAIT

- Des pédales antidérapantes ergonomiques aux joysticks multifonctions, l'intérieur de la cabine vous offre l'excellence en matière de design.
- Chaque action et chaque mouvement nécessite un effort minimal de la part de l'opérateur.
- Le flottement de la flèche, la vitesse de déplacement et les commandes auxiliaires proportionnelles sont toutes personnalisables et disponibles à portée de main : vous pouvez même éteindre le son de votre musique !

2. LE SIÈGE IDÉAL

Chaque opérateur est différent, c'est pourquoi nous proposons une gamme de sièges et de joysticks pour répondre à vos besoins personnalisés.

- Sièges standard à suspension mécanique
- Niveau confort, siège à suspension pneumatique avec support lombaire réglable.
- Sièges à suspension pneumatique chauffant de luxe avec un soutien lombaire ajustable haut de gamme et rembourré.

2. UNE INSONORISATION PARFAITE

La conception NVH améliore l'aérodynamique et l'insonorisation de la cabine. Plus silencieux que les ventilateurs à entraînement direct traditionnels, nos nouveaux ventilateurs à régulation électronique réduisent le bruit de 9 %, afin de garantir un niveau sonore en cabine de seulement 69 dB(A).

2. VOTRE ESPACE PRIVILÉGIÉ

Nous sommes conscients qu'une machine est bien plus qu'un simple outil et constitue votre espace de travail durant de longues heures du jour (et de la nuit). C'est pourquoi nous faisons tout pour que vous vous sentiez chez vous.

- Glacière pour aliments et boissons
- Grand conteneur et étagère de rangement
- Porte-gobelet
- Support de téléphone avec chargement 12 V, ports USB et AUX

3. UNE INTERFACE INTUITIVE

Nous avons conçu l'interface opérateur pour qu'elle soit encore plus intuitive et facile à utiliser. Le grand écran couleur LCD de 8 pouces peut être contrôlé via une manipulation tactile ou une série de commandes de navigation directement accessibles depuis l'accoudoir.

TOUTES LES CONDITIONS SONT REMPLIES

- ✓ CONSOLE LCD INTUITIVE
- ✓ DISPOSITION ERGONOMIQUE

- ✓ CABINE ENTIÈREMENT PRESSURISÉE (100 PA)
- ✓ CONTRÔLE AVANCÉ DE LA CLIMATISATION ET DE LA TEMPÉRATURE

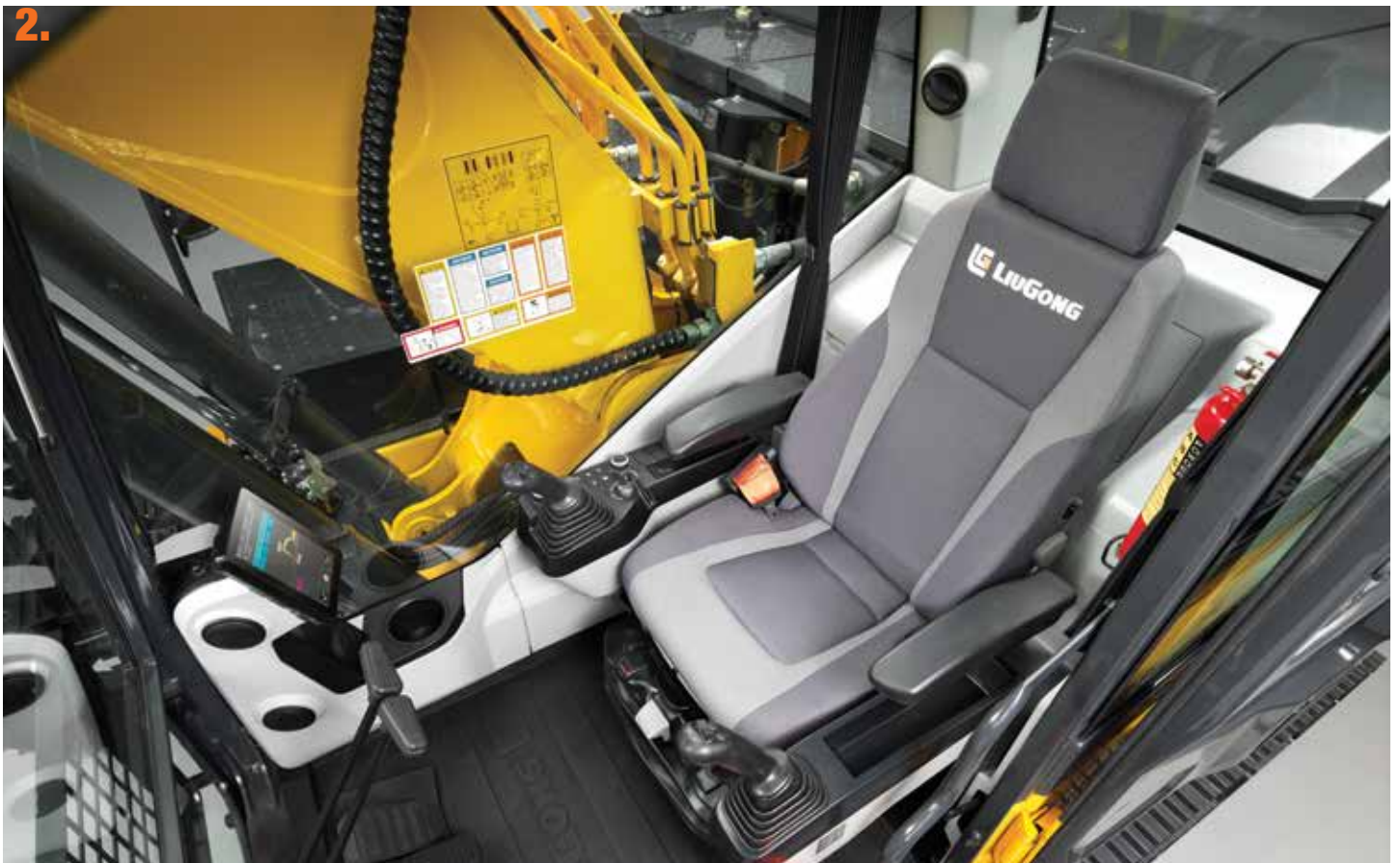

PARFAITEMENT ADAPTÉE À VOS BESOINS

La toute nouvelle 926F vous offre l'environnement de travail dont vous rêvez.

- VISIBILITÉ AMÉLIORÉE
- SIÈGE GRAND CONFORT
ENTIÈREMENT RÉGLABLE

- LEVIER DE COMMANDE
PERSONNALISABLE
- FAIBLE BRUIT ET FAIBLE VIBRATION



**NOUS CHERCHONS CONST
AMÉLIORER LA SÉCURITÉ DE**



TAMMENT À E NOS MACHINES ”



SÉCURITÉ ET VISIBILITÉ

UNE PROTECTION GARANTIE



UN ACCÈS SÉCURISÉ COMPLET

Même s'il est important d'être protégé à l'intérieur de la cabine, plusieurs études confirment que la plupart des accidents surviennent à l'extérieur. Nous avons relevé le défi de renforcer la sécurité au contact de nos machines.



SÉCURITÉ ET VISIBILITÉ

1. UNE MEILLEURE PROTECTION LÀ OÙ VOUS EN AVEZ BESOIN

Le système de protection du conducteur renforce la sécurité à l'avant et au sommet de la cabine en abritant l'opérateur des chutes de pierres et de débris. La grille frontale s'ouvre grâce à une charnière pour simplifier les opérations de nettoyage et de maintenance.

2. UN ACCÈS SÉCURISÉ À LA MACHINE

- Le nouveau marchepied de 0,5 m de large à paliers antidérapants sécurise la montée et la descente du véhicule
- Le compartiment moteur est équipé d'une plateforme d'accès antidérapante.
- Les garde-corps ou les grilles intégrales en option placées sur les côtés gauche et droit de la partie supérieure de la plateforme augmentent la sécurité et peuvent être repliés pour faciliter le transport.

3. UN LEVIER D'ISOLATION HYDRAULIQUE VISIBLE DE TOUS

Le levier d'isolation hydraulique est bien visible pour les piétons à l'extérieur de la cabine qui sont ainsi avertis de l'activité de la machine.

4. UN ÉCLAIRAGE PLUS PERFORMANT

Les phares à LED de travail de série augmente la visibilité de nuit.

5. UNE VUE PANORAMIQUE

La conception de notre cabine offre à l'opérateur la meilleure vue du site, sous tous les angles. Des idées de conception intelligentes, telles que l'intégration des marches dans l'alignement de la cabine, améliorent la visibilité sur le côté droit, offrant ainsi une vue à 180 degrés.

6. UN ACCÈS PLUS SÛR À LA MAINTENANCE

Inutile d'escalader la machine, tous les points de maintenance quotidienne, y compris le point de contrôle du niveau d'huile, sont facilement accessibles depuis le sol.

7. AUCUN ANGLE MORT

Grâce à une caméra à 360 degrés de série en Europe, vous profitez d'une vue panoramique continue autour de la machine, sous tous les angles, via un grand écran LCD.

UNE CONCEPTION OPTIMALE

L'équipe de conception* de LiuGong, lauréate d'un Red Dot Award, consolide rapidement sa réputation en termes de visibilité inégalée. Plus le champ de vision est optimal, plus vous êtes efficace, le tout en assurant votre sécurité et celles des piétons évoluant autour de la machine.

Avec la toute nouvelle 926F nous repoussons les limites et passons au niveau supérieur en matière de visibilité.

*Niveleuse 4180D



reddot design award

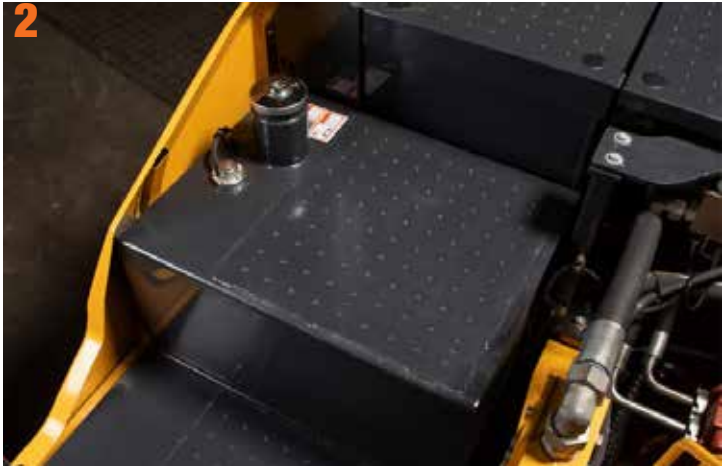

VOTRE SÉCURITÉ, NOTRE PRIORITÉ

La toute nouvelle 926F offre l'équilibre parfait entre robustesse et intelligence pour vous permettre de garder le contrôle.



LA MAINTENANCE QUOTIDIENNE VRAIMENT ÊTRE AUSSI SIMPLE



DIENNE PEUT-ELLE LE ? ”



DISPONIBILITÉ ET MAINTENANCE

UNE MAINTENANCE ET UN ENTRETIEN SIMPLIFIÉS



UNE GESTION ET UNE MAINTENANCE SIMPLIFIÉES

Nous sommes conscients que lorsque votre machine est au repos, elle n'est pas rentable. Pour optimiser l'efficacité, nous avons simplifié la maintenance de la toute nouvelle 926F pour que chaque seconde soit plus productive.



MAINTENANCE ET DISPONIBILITÉ

1. UNE MAINTENANCE ENTIÈREMENT SYNCHRONISÉE

Les opérations de maintenance doivent être intuitives pour pouvoir gagner du temps. C'est pourquoi nous avons synchronisé tous les cycles de remplacement du filtre à huile du moteur.

2. UN PLUS GRAND ESPACE DE RANGEMENT

Nous avons augmenté l'espace de rangement derrière la cabine et ajouté un plateau de séparation pour créer un espace utile pour votre kit de maintenance, qui comprend les pompes à graisse et les équipements de levage.

3. ZÉRO RISQUE GRÂCE À UN ACCÈS À BAS NIVEAU

La praticité et la sécurité ne doivent jamais être compromises.

- La pompe de ravitaillement en option se trouve juste derrière la porte du compartiment pour un accès simple et sécurisé.
- Tous les filtres sont situés à proximité des portes du compartiment pour un accès sécurisé et une maintenance rapide.
- L'accès à bas niveau au réservoir du fluide d'échappement diesel (FED) réduit le besoin d'escalader la structure supérieure.

4. UNE MAINTENANCE PLUS RAPIDE CHAQUE JOUR

Les points de graissage ont été regroupés sur la base de la flèche, le haut du balancier et la couronne d'orientation pour une maintenance quotidienne plus simple et plus rapide. Le système de lubrification automatique en option vous permet d'accéder facilement à tous les points de graissage au même endroit pour un gain de temps accru lors de la maintenance quotidienne.

5. CYCLE DE MAINTENANCE DE 1 000 H

Notre innovant filtre à air à forte capacité d'aspiration dispose maintenant d'un cycle de maintenance de 1 000 heures pour votre tranquillité d'esprit.

STATISTIQUES SUR LES PERFORMANCES

1. **500 mm**
DE LARGE POUR LES MARCHES D'ACCÈS

5. **1 000 heures**

DE CYCLE DE VIE POUR LE FILTRE À AIR

5. **+14%**

DE PARTICULES PLUS FINES CAPTÉES PAR LE FILTRE À CARBURANT

3.

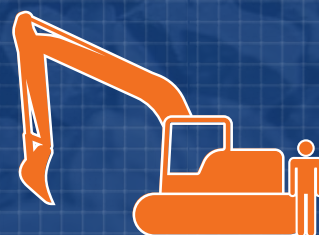

MAINTENANCE AU NIVEAU DU SOL



SPÉCIFICATIONS TECHNIQUES

Poids opérationnel	926F - 26 500 kg
	926FN - 26 400 kg
	928FDM - 28 400 kg
	926FLL - 28 000 kg

Le poids opérationnel comprend le liquide de refroidissement, les lubrifiants, le réservoir de carburant plein, la cabine, les tuiles standard, la flèche, le balancier, le godet et l'opérateur de 75 kg (165 lb).

Capacité du godet	0,58 - 1,5 m ³
-------------------	---------------------------

MOTEUR

Description

Cummins Phase V (UE) / Catégorie 4 finale (EPA), turbocompresseur à géométrie variable (VGT) à 6 cylindres en ligne, rampe commune haute pression, injection directe à commande électronique. Filtre à air : filtre à air à flux direct Cummins. Système de refroidissement : refroidisseur air-air

Taux d'émission	Phase V (UE) / Catégorie 4 finale (EPA)
Constructeur du moteur	Cummins
Modèle du moteur	B6.7
Aspiration	Turbocompresseur à géométrie variable (VGT)
Système de refroidissement	Postrefroidisseur
Entraînement du ventilateur de refroidissement	Moteurs électriques
Cylindrée	6.7 L (1,8 gal)
Vitesse nominale	2 000 tr/min
Puissance moteur - nette (SAE J1349/ISO 9249)	142 kW (194 ch / 193 ch)
Puissance du moteur - brute (SAE J1995/ISO 14396)	142 kW (194 ch / 193 ch)
Couple maximal	847 Nm à 1 500 tr/min (625 lbf·pi)
Alésage x Course	107 x 124 mm (4,2" x 4,9")

TRAIN DE CHENILLE

Tuile de chenille de chaque côté	51
Pas du maillon	190 mm (7,5 po)
Largeur de la tuile, triple crampons	600/700/800 mm (24"/28"/32" po)
Rouleaux inférieurs de chaque côté	9
Rouleaux supérieurs de chaque côté	2

SYSTÈME D'ORIENTATION

Description

Réducteur planétaire entraîné par un moteur à pistons axiaux à couple élevé, avec frein à disque à huile. Le frein de rotation se réinitialise toutes les cinq secondes une fois que les commandes de pilotage en rotation se repositionnent sur neutre.

Vitesse de rotation	10,5 tr/min
Couple de rotation	80 800 N·m (59 598 lbf)

SYSTÈME HYDRAULIQUE

Pompe principale

Nature	Deux pompes à pistons à cylindrée variable
Débit maximal	2 x 254 L/min (2 x 67,1 gal/min)

Pompe de pilotage

Nature	Pompe à engrenages
Débit maximal	19,5 L/min (5 gal/min)

Réglage de la soupape de décharge

Pression maximale	34,3/37,3/34,3 MPa (4 973/5 408/4 973 psi)
Circuit de translation	34,3 MPa (4 974 psi)
Circuit de rotation	29 MPa (4 205 psi)
Circuit de pilotage	3,9 MPa (566 psi)

Vérins

Vérin de flèche - Alésage x Course	Ø130 x 1 350 mm (Ø5,1"x4'5" pi/po)
Vérin à bâton - Alésage x Course	Ø145 x 1 635 mm (Ø5,7"x5'4" pi/po)
Vérin du godet - Alésage x Course	Ø130 x 1 075/Ø95 x 885 mm (Ø5,1"x3'6"/Ø4"x2'11" pi/po)

CVERINS

	926F	926FN	928FDM	926FLL
Vérin de flèche - Alésage x Course	Ø 130 x 1 350 mm			
Vérin de balancier - Alésage x Course	Ø145 x 1 635 mm			
Vérin du godet - Alésage x Course	Ø 130 x 1 075 mm	Ø 130 x 1 075 mm	Ø 130 x 1 075 mm	Ø 95 x 885 mm

SYSTÈME ÉLECTRIQUE

Tension du système	24 V
Batteries	2 x 12 V
Alternateur	24 V - 180 A
Moteur de démarrage	24 V - 7,8 kW (24 V - 10 ch)

CONTENANCES

Réservoir de carburant	400 L (105,7 gal)
Huile moteur	25 L (6,6 gal)
Réducteur de translation (chacun)	5,5 L (1,5 gal)
Réducteur d'orientation	3,4 L (0,9 gal)
Système de refroidissement	25 L (6,6 gal)
Réservoir hydraulique	190 L (50,2 gal)
Contenance totale du système hydraulique	300 L (79,3 gal)
Réservoir du FED	44 L (11,6 gal)

PERFORMANCES SONORES

Niveau de puissance acoustique intérieure (ISO 6396)	69 dB(A)
Niveau de puissance acoustique extérieure (ISO 6395)	100 dB(A)

TRANSMISSION ET FREINS

Description

Moteurs à pistons axiaux à 2 vitesses avec freins à disque à huile. Direction commandée par deux leviers manuels avec pédales.

Vitesse de déplacement max.	Grande : 5,8 km/h (3,6 mph) Petite : 3,4 km/h (2,1 mph)
Pente admissible	35°/70%
Force de traction max.	229 kN (51 481 lbf·pi)

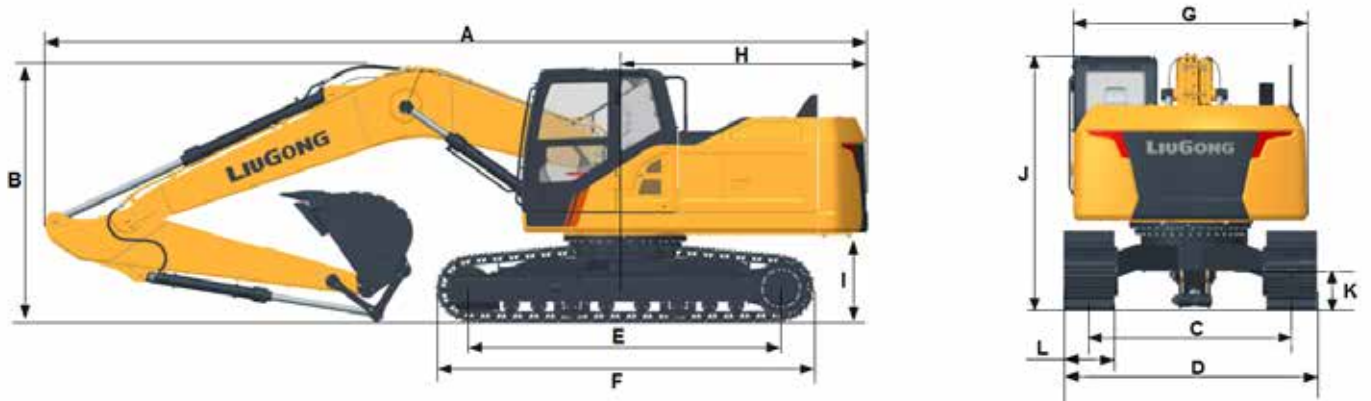

DIMENSIONS

	926F	926FN	928FDM	926FLL
Longueur de la flèche	6 000 mm	6 000 mm	6 000 mm	10 350 mm
Longueur du balancier	2 980 mm	2 500 mm	3 500 mm	8 000 mm
A Longueur de transport	10 210 mm	10 200 mm	10 200 mm	12 860 mm
B Hauteur de transport (Partie supérieure de la flèche)	3 150 mm	3 190 mm	3 260 mm	3 215 mm
C Voie	2 590 mm	2 590 mm	2 590 mm	2 590 mm
D Largeur aux chenilles – tuiles de 600 mm	3 190 mm	3 190 mm	3 190 mm	2 990 mm
Tuiles de 700 mm	3 290 mm	3 290 mm	3 290 mm	3 090 mm
Tuiles de 800 mm	3 390 mm	3 390 mm	3 390 mm	3 190 mm
Tuiles de 900 mm	3 490 mm	3 490 mm	3 490 mm	3 290 mm
E Longueur chenilles au sol	3 840 mm	3 840 mm	3 840 mm	3 840 mm
F Longueur hors tout du châssis inférieur	4 635 mm	4 635 mm	4 635 mm	4 636 mm
G Largeur globale de la structure supérieure	2 835 mm	2 835 mm	2 835 mm	2 835 mm
G (i) Largeur de la structure supérieure, y compris le système de protection contre les chocs latéraux (SIPS)	2 875 mm	2 875 mm	2 875 mm	2 875 mm
H Rayon arrière	2 950 mm	2 950 mm	2 950 mm	2 950 mm
I Hauteur sous contrepoids	1 090 mm	1 090 mm	1 090 mm	1 090 mm
J Hauteur à la cabine	3 025 mm	3 025 mm	3 025 mm	3 025 mm
J (i) Hauteur à la cabine avec le halo lumineux	3 100 mm	3 100 mm	3 100 mm	3 100 mm
J (ii) Hauteur à la cabine avec la protection FOPS	3 165 mm	3 165 mm	3 165 mm	3 165 mm
K Garde au sol minimale	465 mm	465 mm	465 mm	465 mm
L Largeur de la tuile de chenille	600 mm	600 mm	600 mm	600 mm
			700 mm	800 mm

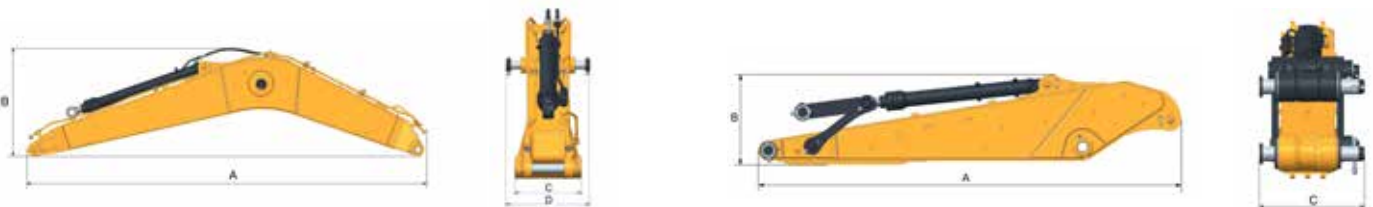

DIMENSIONS DE LA FLÈCHE

Flèche	6 000 mm	10 350 mm
Longueur A	6 232 mm	10 590 mm
Hauteur B	1 625 mm	1 545 mm
Largeur C	728 mm	728 mm
Largeur D	876 mm	876 mm
Poids	2 490 kg	3 340 kg

Comprend le vérin du balancier, la tuyauterie et l'axe.

DIMENSIONS DU BALANCIER

Balancier	2 980 mm	2 500 mm	3 500 mm	8 000 mm
Longueur A	4 106 mm	3 570 mm	4 627 mm	9 115 mm
Hauteur B	886 mm	895 mm	887 mm	1 085 mm
Largeur C	529 mm	529 mm	529 mm	368 mm
Poids	1 370 kg	1 320 kg	1 498 kg	1 730 kg

Comprend le vérin du godet, le point d'articulation et l'axe.

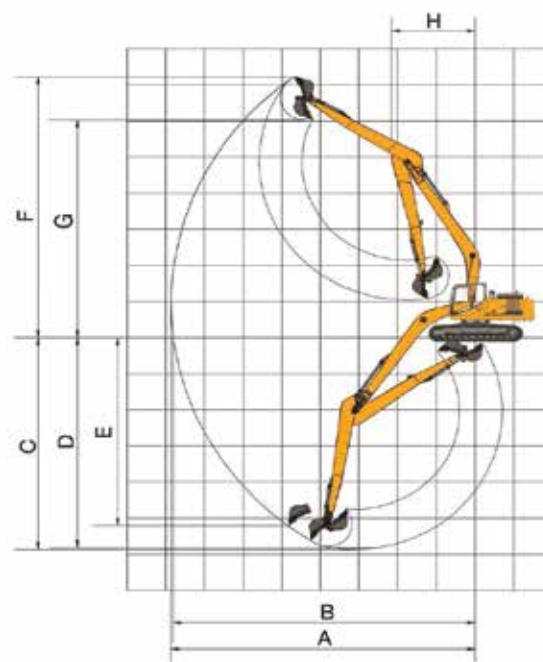
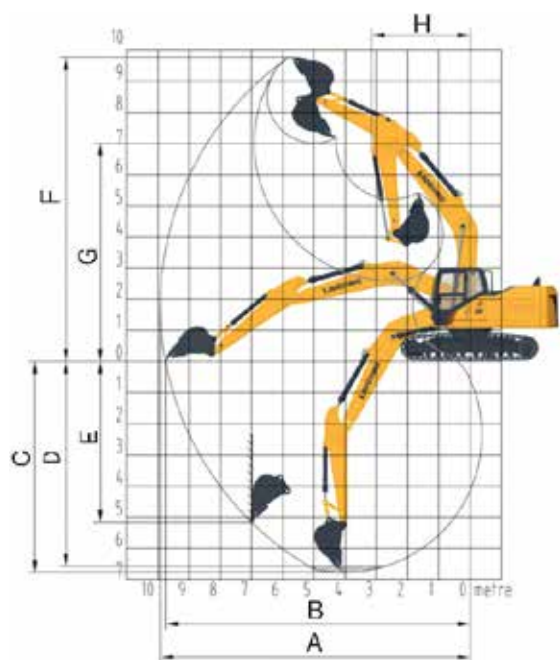

ZONE DE TRAVAIL

		926F	926FN	928FDM	926FLL	
Longueur de la flèche		6 000 mm	6 000 mm	6 000 mm	10 350 mm	
Longueur du balancier		2 980 mm	2 500 mm	3 500 mm	8 000 mm	
A. Portée de fouille maximale		10 340 mm	10 000 mm	10 770 mm	18 300 mm	
B. Portée de fouille maximale (au sol)		10 135 mm	9 825 mm	10 605 mm	18 190 mm	
C. Profondeur de fouille maximale		6 925 mm	6 455 mm	7 455 mm	14 680 mm	
D. Profondeur de fouille maximale, niveau de 2,44 m (8')		6 725 mm	6 265 mm	7 280 mm	14 460 mm	
E. Profondeur de fouille maximale (paroi verticale)		6 090 mm	4 630 mm	5 230 mm	11 120 mm	
F. Hauteur d'attaque maximale		10 075 mm	10 280 mm	10 305 mm	14 780 mm	
G. Hauteur de déversement maximale		6 920 mm	7 190 mm	7 305 mm	12 475 mm	
H. Rayon de rotation minimal		3 430 mm	3 400 mm	3 440 mm	5 205 mm	
Force de fouille au godet (ISO)	Normal	124 KN	143 KN	113 KN	124 KN	45 KN
	Power Boost	134 KN	155 KN	123 KN	134 KN	/
Force de fouille au balancier (ISO)	Normal	165 KN	165 KN	165 KN	165 KN	69 KN
	Power Boost	179 KN	179 KN	179 KN	179 KN	/
Capacité du godet		1,3 m ³	1,3 m ³	1,3 m ³	1,3 m ³	1,2 m ³
Rayon d'inclinaison du godet		1 585 mm	1 585 mm	1 585 mm	1 585 mm	1 250 mm

GUIDE DE SÉLECTION DU GODET

Type de godet	Capacité	Largeur de coupe	Poids	Dents	Flèche de 6 m			Flèche de 10,35 m
					Bras de 2,5 m	Bras de 2,98 m	Bras de 3,5 m	Bras de 8 m
Type général	0,58 m ³	990 mm	492 kg	5 EA	S/O	S/O	S/O	B
Type de matériaux	1,3 m ³	1 400 mm	936 kg	5 EA	B	B	B	S/O
Type de matériaux	1,4 m ³	1 470 mm	973 kg	5 EA	B	B	B	S/O
Type général	1,2 m ³	1 310 mm	1 084 kg	5 EA	C	C	C	S/O
Type général	1,3 m ³	1 380 mm	1 144 kg	5 EA	C	C	S/O	S/O
Type de roches	1,3 m ³	1 420 mm	1 161 kg	5 EA	D	D	S/O	S/O

Les recommandations sont données à titre indicatif uniquement, sur la base de conditions de fonctionnement typiques.
Capacité du godet basée sur la norme ISO 7451, matériau en vrac avec un angle de talus de 1:1.

Densité maximale du matériau :

- A. 1 200-1 300 kg/m³ (2 023-2 191 lb/yd³) : charbon, caliche, schiste
- B. 1 400-1 600 kg/m³ (2 360-2 697 lb/yd³) : terre humide et argile, calcaire, grès
- C. 1 700-1 800 kg/m³ (2 865-3 034 lb/yd³) : granit, sable humide, roche bien dynamitée
- D. 1 900 kg/m³ (3 203 lb/yd³) : boue humide, minerai de fer
- S/O. Sans objet

POIDS DE LA MACHINE ET PRESSION AU SOL

Largeur de la tuile	926F			926FN		
	Poids opérationnel	Pression au sol	Largeur totale	Poids opérationnel	Pression au sol	Largeur totale
	Flèche de 6 m, bras de 2,98 m, godet de 1,3 m ³ , contrepois de 5 000 kg			Flèche de 6 m, bras de 2,98 m, godet de 1,3 m ³ , contrepois de 5 000 kg		
600 mm	26 500 kg	55,2 kPa	2 990 mm	26 400 kg	54,9 kPa	2 990 mm
700 mm	26 780 kg	47,8 kPa	3 090 mm	26 680 kg	47,6 kPa	3 090 mm
800 mm	27 065 kg	42,2 kPa	3 190 mm	26 965 kg	42,1 kPa	3 190 mm
900 mm	27 350 kg	38,0 kPa	3 290 mm	27 250 kg	37,8 kPa	3 290 mm

POIDS DE LA MACHINE ET PRESSION AU SOL

Largeur de la tuile	928FDM			926FLL		
	Poids opérationnel	Pression au sol	Largeur totale	Poids opérationnel	Pression au sol	Largeur totale
	Flèche de 6 m, bras de 2,98 m, godet de 1,2 m ³ , contrepois de 6 100 kg			Flèche de 10,35 m, bras de 8 m, godet de 0,58 m ³ , contrepois de 6 100 kg		
600 mm	28 105 kg	55,8 kPa	2 990 mm	27 410 kg	54,4 kPa	2 990 mm
700 mm	28 400 kg	48,3 kPa	3 090 mm	27 705 kg	47,1 kPa	3 090 mm
800 mm	28 695 kg	42,7 kPa	3 190 mm	28 000 kg	43,7 kPa	3 190 mm
900 mm	28 990 kg	38,4 kPa	3 290 mm	28 295 kg	37,4 kPa	3 290 mm

NOUVELLE SÉRIE F PELLETEUSE 926F 928F

Capacité de levage à l'extrémité du balancier sans godet.

Pour obtenir les capacités de levage avec godet, veuillez soustraire le poids total du godet ou du godet et de l'attache rapide des valeurs ci-dessous.

Les capacités de levage sont données pour une machine positionnée sur un sol ferme et uniforme.



Capacité de levage sur 360° (Cf)



Capacité de levage en ligne (Cs)

- N'essayez pas de soulever ou de porter une charge supérieure à ces valeurs nominales pour les rayons et hauteur de charge spécifiés. Le poids de tous les accessoires doit être déduit des capacités de levage ci-dessus.
- Les charges nominales sont conformes à la norme de capacité de levage des pelles hydrauliques sur chenilles ISO 10567. Elles ne dépassent pas 87 % de la capacité de levage hydraulique ou 75 % de la charge de basculement.

- Capacités de levage au crochet du godet.
- Les capacités de levage sont données pour une machine positionnée sur un sol plat, ferme et uniforme.
- Les valeurs accompagnées d'un astérisque (*) sont basées sur la limite hydraulique plutôt que sur la capacité de basculement.
- Avant toute utilisation, l'opérateur doit avoir pris connaissance des instructions d'utilisation et de maintenance et les règles de sécurité doivent être respectées à tout moment lors du fonctionnement de l'équipement.

CAPACITÉ DE LEVAGE (SYSTÈME MÉTRIQUE)

926F avec tuiles de 600 mm, balancier de 2 980 mm

A : Rayon de charge
B : Hauteur du point de charge
C : Capacité de levage
Cf : Capacité de levage sur 360°
Cs : Capacité de levage en ligne

Conditions

Longueur de la flèche : 6 000 mm
Longueur du balancier : 2 980 mm
Godet : aucun
Contrepoids : 5 000 kg
Tuiles : 600 mm à triple crampons
Unité : kg

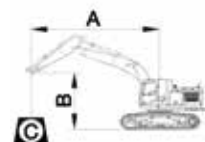

A (Unité : m)

B (m)	3		4.5		6		7.5		8		PORTÉE MAXIMALE		
	Cf	Cs	Cf	Cs	Cf	Cs	Cf	Cs	Cf	Cs	Cf	Cs	R
7.5					*5,614	*5,614					*5,543	*5,543	6.5
6					*5,761	*5,761	*5,623	4,812			*5,234	4,701	7.6
4.5			*7,627	*7,627	*6,428	*6,428	*5,829	4,718	*5,723	4,251	*5,045	3,994	8.3
3			*9,664	9,423	*7,369	6,264	*6,270	4,538	*6,037	4,120	*5,552	3,682	8.6
1.5			*11,391	8,662	*8,276	5,891	*6,737	4,348	6,325	3,972	5,589	3,521	8.7
0			*12,153	8,280	*8,862	5,632	6,791	4,202	6,199	3,859	5,695	3,561	8.5
-1.5	*11,174	*11,174	*12,047	8,180	*8,964	5,518	6,721	4,139			6,158	3,821	8
-3	*15,465	*15,465	*11,175	8,263	*8,430	5,546					*6,727	4,412	7.2
-4.5	*12,439	*12,439	*9,223	8,530							*6,810	5,897	5.9

CAPACITÉ DE LEVAGE (SYSTÈME MÉTRIQUE)

926F avec tuiles de 700 mm, balancier de 2 980 mm

A : Rayon de charge
B : Hauteur du point de charge
C : Capacité de levage
Cf : Capacité de levage sur 360°
Cs : Capacité de levage en ligne

Conditions

Longueur de la flèche : 6 000 mm
Longueur du balancier : 2 980 mm
Godet : aucun
Contrepoids : 5 000 kg
Tuiles : 700 mm à triple crampons
Unité : kg

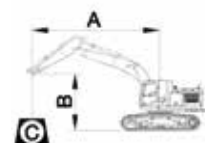

A (Unité : m)

B (m)	3		4.5		6		7.5		8		PORTÉE MAXIMALE		
	Cf	Cs	Cf	Cs	Cf	Cs	Cf	Cs	Cf	Cs	Cf	Cs	R
7.5					*5,614	*5,614					*5,543	*5,543	6.5
6					*5,761	*5,761	*5,623	4,887			*5,234	4,775	7.6
4.5			*7,627	*7,627	*6,428	*6,428	*5,829	4,793	*5,723	4,320	*5,045	4,060	8.3
3			*9,664	9,568	*7,369	6,363	*6,270	4,613	*6,037	4,190	*5,552	3,746	8.6
1.5			*11,391	8,808	*8,276	5,990	*6,737	4,423	*6,394	4,042	5,678	3,584	8.7
0			*12,153	8,426	*8,862	5,732	6,899	4,278	6,298	3,928	5,786	3,626	8.5
-1.5	*11,174	*11,174	*12,047	8,326	*8,964	5,617	6,829	4,215			6,257	3,891	8
-3	*15,465	*15,465	*11,175	8,408	*8,430	5,645					*6,727	4,491	7.2
-4.5	*12,439	*12,439	*9,223	8,676							*6,810	5,998	5.9

Capacité de levage à l'extrémité du balancier sans godet.

Pour obtenir les capacités de levage avec godet, veuillez soustraire le poids total du godet ou du godet et de l'attache rapide des valeurs ci-dessous.

Les capacités de levage sont données pour une machine positionnée sur un sol ferme et uniforme.



Capacité de levage sur 360° (Cf)



Capacité de levage en ligne (Cs)

1. N'essayez pas de soulever ou de porter une charge supérieure à ces valeurs nominales pour les rayons et hauteur de charge spécifiés. Le poids de tous les accessoires doit être déduit des capacités de levage ci-dessus.
2. Les charges nominales sont conformes à la norme de capacité de levage des pelles hydrauliques sur chenilles ISO 10567. Elles ne dépassent pas 87 % de la capacité de levage hydraulique ou 75 % de la charge de basculement.

3. Capacités de levage au crochet du godet.
4. Les capacités de levage sont données pour une machine positionnée sur un sol plat, ferme et uniforme.
5. Les valeurs accompagnées d'un astérisque (*) sont basées sur la limite hydraulique plutôt que sur la capacité de basculement.
6. Avant toute utilisation, l'opérateur doit avoir pris connaissance des instructions d'utilisation et de maintenance et les règles de sécurité doivent être respectées à tout moment lors du fonctionnement de l'équipement.

CAPACITÉ DE LEVAGE (SYSTÈME MÉTRIQUE)

926F avec tuiles de 800 mm, balancier de 2 980 mm

Conditions

A : Rayon de charge
B : Hauteur du point de charge
C : Capacité de levage
Cf : Capacité de levage sur 360°
Cs : Capacité de levage en ligne

Longueur de la flèche : 6 000 mm
Longueur du balancier: 2 980 mm
Godet : aucun
Contrepoids : 5 000 kg
Tuiles : 800 mm à triple crampons
Unité : kg

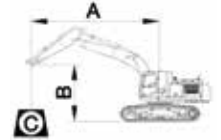

A (Unité : m)

B (m)	3		4.5		6		7.5		8		PORTÉE MAXIMALE		
	Cf	Cs	Cf	Cs	Cf	Cs	Cf	Cs	Cf	Cs	Cf	Cs	R
7.5					*5,614	*5,614					*5,543	*5,543	6.5
6					*5,761	*5,761	*5,623	4,963			*5,234	4,850	7.6
4.5			*7,627	*7,627	*6,428	*6,428	*5,829	4,869	*5,723	4,391	*5,045	4,128	8.3
3			*9,664	*9,664	*7,369	6,463	*6,270	4,689	*6,037	4,260	*5,552	3,810	8.6
1.5			*11,391	8,955	*8,276	6,090	*6,737	4,499	*6,394	4,112	5,767	3,648	8.7
0			*12,153	8,573	*8,862	5,832	7,007	4,354	6,397	3,999	5,878	3,691	8.5
-1.5	*11,174	*11,174	*12,047	8,473	*8,964	5,717	6,937	4,291			6,356	3,961	8
-3	*15,465	*15,465	*11,175	8,555	*8,430	5,746					*6,727	4,571	7.2
-4.5	*12,439	*12,439	*9,223	8,823							*6,810	6,101	5.9

CAPACITÉ DE LEVAGE (SYSTÈME MÉTRIQUE)

926F avec tuiles de 900 mm, balancier de 2 980 mm

Conditions

A : Rayon de charge
B : Hauteur du point de charge
C : Capacité de levage
Cf : Capacité de levage sur 360°
Cs : Capacité de levage en ligne

Longueur de la flèche : 6 000 mm
Longueur du balancier: 2 980 mm
Godet : aucun
Contrepoids : 5 000 kg
Tuiles : 900 mm à triple crampons
Unité : kg

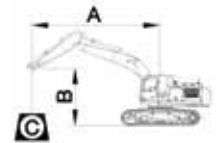

A (Unité : m)

B (m)	3		4.5		6		7.5		8		PORTÉE MAXIMALE		
	Cf	Cs	Cf	Cs	Cf	Cs	Cf	Cs	Cf	Cs	Cf	Cs	R
7.5					*5,614	*5,614					*5,543	*5,543	6.5
6					*5,761	*5,761	*5,623	5,039			*5,234	4,924	7.6
4.5			*7,627	*7,627	*6,428	*6,428	*5,829	4,945	*5,723	4,460	*5,045	4,195	8.3
3			*9,664	*9,664	*7,369	6,563	*6,270	4,765	*6,037	4,330	*5,552	3,874	8.6
1.5			*11,391	9,101	*8,276	6,190	*6,737	4,575	*6,394	4,182	*5,796	3,711	8.7
0			*12,153	8,719	*8,862	5,931	*7,055	4,429	6,496	4,068	5,970	3,756	8.5
-1.5	*11,174	*11,174	*12,047	8,619	*8,964	5,817	*7,040	4,366			6,455	4,031	8
-3	*15,465	*15,465	*11,175	8,701	*8,430	5,845					*6,727	4,650	7.2
-4.5	*12,439	*12,439	*9,223	8,969							*6,810	6,202	5.9

NOUVELLE SÉRIE F PELLETEUSE 926F 928F

Capacité de levage à l'extrémité du balancier sans godet.

Pour obtenir les capacités de levage avec godet, veuillez soustraire le poids total du godet ou du godet et de l'attache rapide des valeurs ci-dessous.

Les capacités de levage sont données pour une machine positionnée sur un sol ferme et uniforme.



Capacité de levage sur 360° (Cf)



Capacité de levage en ligne (Cs)

- N'essayez pas de soulever ou de porter une charge supérieure à ces valeurs nominales pour les rayons et hauteur de charge spécifiés. Le poids de tous les accessoires doit être déduit des capacités de levage ci-dessus.
- Les charges nominales sont conformes à la norme de capacité de levage des pelles hydrauliques sur chenilles ISO 10567. Elles ne dépassent pas 87 % de la capacité de levage hydraulique ou 75 % de la charge de basculement.

- Capacités de levage au crochet du godet.
- Les capacités de levage sont données pour une machine positionnée sur un sol plat, ferme et uniforme.
- Les valeurs accompagnées d'un astérisque (*) sont basées sur la limite hydraulique plutôt que sur la capacité de basculement.
- Avant toute utilisation, l'opérateur doit avoir pris connaissance des instructions d'utilisation et de maintenance et les règles de sécurité doivent être respectées à tout moment lors du fonctionnement de l'équipement.

CAPACITÉ DE LEVAGE (SYSTÈME MÉTRIQUE)

926F avec tuiles de 600 mm, balancier de 2 500 mm

Conditions

A : Rayon de charge
B : Hauteur du point de charge
C : Capacité de levage
Cf : Capacité de levage sur 360°
Cs : Capacité de levage en ligne

Longueur de la flèche : 6 000 mm
Longueur du balancier : 2 500 mm
Godet : aucun
Contrepoids : 5 000 kg
Tuiles : 600 mm à triple crampons
Unité : kg

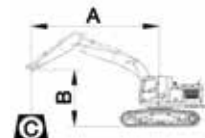

A (Unité : m)

B (m)	3		4.5		6		7.5		8		PORTÉE MAXIMALE		
	Cf	Cs	Cf	Cs	Cf	Cs	Cf	Cs	Cf	Cs	Cf	Cs	R
7.5					*6,221	*6,221					*6,277	*6,277	6.2
6					*6,209	*6,209					*6,081	4,899	7.3
4.5			*8,297	*8,297	*6,822	6,510	*6,147	4,622			*6,070	4,148	8
3			*10,291	9,122	*7,700	6,131	*6,510	4,462	*6,269	4,052	6,053	3,825	8.3
1.5			*11,769	8,448	*8,503	5,787	6,891	4,292	6,274	3,927	5,843	3,665	8.4
0			*12,174	8,185	*8,943	5,571	6,760	4,174	6,181	3,842	5,976	3,723	8.2
-1.5	*9,643	*9,643	*11,779	8,165	*8,865	5,502	6,736	4,153			6,509	4,028	7.7
-3	*14,129	*14,129	*10,629	8,307	*8,054	5,586					*6,796	4,794	6.8
-4.5			*8,163	*8,163							*6,527	*6,527	5.4

CAPACITÉ DE LEVAGE (SYSTÈME MÉTRIQUE)

926F avec tuiles de 600 mm, balancier de 3 500 mm

Conditions

A : Rayon de charge
B : Hauteur du point de charge
C : Capacité de levage
Cf : Capacité de levage sur 360°
Cs : Capacité de levage en ligne

Longueur de la flèche : 6 000 mm
Longueur du balancier : 3 500 mm
Godet : aucun
Contrepoids : 5 000 kg
Tuiles : 600 mm à triple crampons
Unité : kg

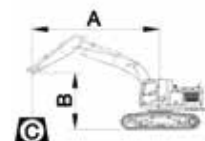

A (Unité : m)

B (m)	3		4.5		6		7.5		8		PORTÉE MAXIMALE		
	Cf	Cs	Cf	Cs	Cf	Cs	Cf	Cs	Cf	Cs	Cf	Cs	R
7.5											*4,330	*4,330	7.2
6					*5,189	*5,189	*5,105	4,890	*4,767	4,370	*4,458	4,272	8.1
4.5					*5,876	*5,876	*5,395	4,760	*5,298	4,287	*4,161	3,642	8.8
3			*8,788	*8,788	*6,850	6,329	*5,886	4,553	*5,675	4,127	*4,442	3,360	9.1
1.5			*10,701	8,763	*7,838	5,908	*6,416	4,332	*6,097	3,950	*5,153	3,266	9.1
0	*6,930	*6,930	*11,791	8,245	*8,559	5,593	6,748	4,153	6,151	3,805	*5,189	3,239	9
-1.5	*10,624	*10,624	*12,000	8,049	*8,840	5,426	6,636	4,052	6,066	3,728	5,587	3,453	8.5
-3	*15,617	15,612	*11,435	8,069	*8,556	5,406	*6,598	4,062			*6,355	3,936	7.7
-4.5	*13,796	*13,796	*9,935	8,274	*7,380	5,552					*6,606	5,021	6.5

Capacité de levage à l'extrémité du balancier sans godet.

Pour obtenir les capacités de levage avec godet, veuillez soustraire le poids total du godet ou du godet et de l'attache rapide des valeurs ci-dessous.

Les capacités de levage sont données pour une machine positionnée sur un sol ferme et uniforme.



Capacité de levage sur 360° (Cf)



Capacité de levage en ligne (Cs)

- N'essayez pas de soulever ou de porter une charge supérieure à ces valeurs nominales pour les rayons et hauteur de charge spécifiés. Le poids de tous les accessoires doit être déduit des capacités de levage ci-dessus.
- Les charges nominales sont conformes à la norme de capacité de levage des pelles hydrauliques sur chenilles ISO 10567. Elles ne dépassent pas 87 % de la capacité de levage hydraulique ou 75 % de la charge de basculement.

- Capacités de levage au crochet du godet.
- Les capacités de levage sont données pour une machine positionnée sur un sol plat, ferme et uniforme.
- Les valeurs accompagnées d'un astérisque (*) sont basées sur la limite hydraulique plutôt que sur la capacité de basculement.
- Avant toute utilisation, l'opérateur doit avoir pris connaissance des instructions d'utilisation et de maintenance et les règles de sécurité doivent être respectées à tout moment lors du fonctionnement de l'équipement.

CAPACITÉ DE LEVAGE (SYSTÈME MÉTRIQUE)

926FN avec tuiles de 600 mm, balancier de 2 980 mm

Conditions

A : Rayon de charge
B : Hauteur du point de charge
C : Capacité de levage
Cf : Capacité de levage sur 360°
Cs : Capacité de levage en ligne

Longueur de la flèche : 6 000 mm
Longueur du balancier : 2 980 mm
Godet : aucun
Contrepoids : 5 000 kg
Tuiles : 600 mm à triple crampons
Unité : kg

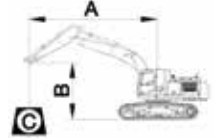

A (Unité : m)

B (m)	3		4.5		6		7.5		8		PORTÉE MAXIMALE		
	Cf	Cs	Cf	Cs	Cf	Cs	Cf	Cs	Cf	Cs	Cf	Cs	R
7.5					*5,614	*5,614					*5,543	*5,543	6.5
6					*5,761	*5,761	*5,623	4,446			*5,234	4,343	7.6
4.5			*7,627	*7,627	*6,428	6,134	*5,829	4,354	*5,723	3,920	*5,045	3,681	8.3
3			*9,664	8,586	*7,369	5,753	*6,270	4,177	*6,037	3,792	*5,552	3,386	8.6
1.5			*11,391	7,848	*8,276	5,388	*6,737	3,990	6,349	3,646	5,611	3,231	8.7
0			*12,153	7,478	*8,862	5,135	6,818	3,846	6,224	3,534	5,718	3,262	8.5
-1.5	*11,174	*11,174	*12,047	7,381	*8,964	5,023	6,748	3,784			6,182	3,497	8
-3	*15,465	14,119	*11,175	7,460	*8,430	5,051					*6,727	4,035	7.2
-4.5	*12,439	*12,439	*9,223	7,720							*6,810	5,384	5.9

CAPACITÉ DE LEVAGE (SYSTÈME MÉTRIQUE)

926FN avec tuiles de 700 mm, balancier de 2 980 mm

Conditions

A : Rayon de charge
B : Hauteur du point de charge
C : Capacité de levage
Cf : Capacité de levage sur 360°
Cs : Capacité de levage en ligne

Longueur de la flèche : 6 000 mm
Longueur du balancier : 2 980 mm
Godet : aucun
Contrepoids : 5 000 kg
Tuiles : 700 mm à triple crampons
Unité : kg

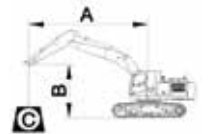

A (Unité : m)

B (m)	3		4.5		6		7.5		8		PORTÉE MAXIMALE		
	Cf	Cs	Cf	Cs	Cf	Cs	Cf	Cs	Cf	Cs	Cf	Cs	R
7.5					*5,614	*5,614					*5,543	*5,543	6.5
6					*5,761	*5,761	*5,623	4,490			*5,234	4,386	7.6
4.5			*7,627	*7,627	*6,428	6,191	*5,829	4,398	*5,723	3,961	*5,045	3,720	8.3
3			*9,664	8,669	*7,369	5,811	*6,270	4,221	*6,037	3,832	*5,552	3,423	8.6
1.5			*11,391	7,932	*8,276	5,446	*6,737	4,033	*6,394	3,687	5,657	3,268	8.7
0			*12,153	7,561	*8,862	5,193	6,874	3,890	6,275	3,574	5,765	3,300	8.5
-1.5	*11,174	*11,174	*12,047	7,464	*8,964	5,081	6,804	3,828			6,234	3,538	8
-3	*15,465	14,272	*11,175	7,544	*8,430	5,109					*6,727	4,081	7.2
-4.5	*12,439	*12,439	*9,223	7,803							*6,810	5,442	5.9

NOUVELLE SÉRIE F PELLETEUSE 926F 928F

Capacité de levage à l'extrémité du balancier sans godet.

Pour obtenir les capacités de levage avec godet, veuillez soustraire le poids total du godet ou du godet et de l'attache rapide des valeurs ci-dessous.

Les capacités de levage sont données pour une machine positionnée sur un sol ferme et uniforme.



Capacité de levage sur 360° (Cf)



Capacité de levage en ligne (Cs)

- N'essayez pas de soulever ou de porter une charge supérieure à ces valeurs nominales pour les rayons et hauteur de charge spécifiés. Le poids de tous les accessoires doit être déduit des capacités de levage ci-dessus.
- Les charges nominales sont conformes à la norme de capacité de levage des pelles hydrauliques sur chenilles ISO 10567. Elles ne dépassent pas 87 % de la capacité de levage hydraulique ou 75 % de la charge de basculement.

- Capacités de levage au crochet du godet.
- Les capacités de levage sont données pour une machine positionnée sur un sol plat, ferme et uniforme.
- Les valeurs accompagnées d'un astérisque (*) sont basées sur la limite hydraulique plutôt que sur la capacité de basculement.
- Avant toute utilisation, l'opérateur doit avoir pris connaissance des instructions d'utilisation et de maintenance et les règles de sécurité doivent être respectées à tout moment lors du fonctionnement de l'équipement.

CAPACITÉ DE LEVAGE (SYSTÈME MÉTRIQUE)

926FN avec tuiles de 800 mm, balancier de 2 980 mm

Conditions

A : Rayon de charge
B : Hauteur du point de charge
C : Capacité de levage
Cf : Capacité de levage sur 360°
Cs : Capacité de levage en ligne

Longueur de la flèche : 6 000 mm
Longueur du balancier: 2 980 mm
Godet : aucun
Contrepoids : 5 000 kg
Tuiles : 800 mm à triple crampons
Unité : kg

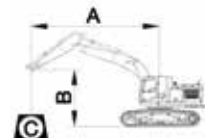

A (Unité : m)

B (m)	3		4.5		6		7.5		8		PORTÉE MAXIMALE		
	Cf	Cs	Cf	Cs	Cf	Cs	Cf	Cs	Cf	Cs	Cf	Cs	R
7.5					*5,614	*5,614					*5,543	*5,543	6.5
6					*5,761	*5,761	*5,623	4,561			*5,234	4,456	7.6
4.5			*7,627	*7,627	*6,428	6,285	*5,829	4,469	*5,723	4,027	*5,045	3,783	8.3
3			*9,664	8,805	*7,369	5,905	*6,270	4,292	*6,037	3,898	*5,552	3,484	8.6
1.5			*11,391	8,068	*8,276	5,540	*6,737	4,105	*6,394	3,753	5,746	3,328	8.7
0			*12,153	7,698	*8,862	5,287	6,982	3,962	6,375	3,641	5,857	3,362	8.5
-1.5	*11,174	*11,174	*12,047	7,601	*8,964	5,174	6,912	3,900			6,333	3,604	8
-3	*15,465	14,521	*11,175	7,680	*8,430	5,202					*6,727	4,156	7.2
-4.5	*12,439	*12,439	*9,223	7,940							*6,810	5,538	5.9

CAPACITÉ DE LEVAGE (SYSTÈME MÉTRIQUE)

926FN avec tuiles de 900 mm, balancier de 2 980 mm

Conditions

A : Rayon de charge
B : Hauteur du point de charge
C : Capacité de levage
Cf : Capacité de levage sur 360°
Cs : Capacité de levage en ligne

Longueur de la flèche : 6 000 mm
Longueur du balancier: 2 980 mm
Godet : aucun
Contrepoids : 5 000 kg
Tuiles : 900 mm à triple crampons
Unité : kg

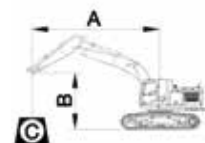

A (Unité : m)

B (m)	3		4.5		6		7.5		8		PORTÉE MAXIMALE		
	Cf	Cs	Cf	Cs	Cf	Cs	Cf	Cs	Cf	Cs	Cf	Cs	R
7.5					*5,614	*5,614					*5,543	*5,543	6.5
6					*5,761	*5,761	*5,623	4,632			*5,234	4,526	7.6
4.5			*7,627	*7,627	*6,428	6,378	*5,829	4,540	*5,723	4,092	*5,045	3,846	8.3
3			*9,664	8,941	*7,369	5,998	*6,270	4,363	*6,037	3,964	*5,552	3,544	8.6
1.5			*11,391	8,203	*8,276	5,633	*6,737	4,176	*6,394	3,818	*5,796	3,388	8.7
0			*12,153	7,833	*8,862	5,380	*7,055	4,032	6,473	3,706	5,949	3,423	8.5
-1.5	*11,174	*11,174	*12,047	7,736	*8,964	5,267	7,020	3,970			6,432	3,669	8
-3	*15,465	14,769	*11,175	7,815	*8,430	5,295					*6,727	4,230	7.2
-4.5	*12,439	*12,439	*9,223	8,075							*6,810	5,633	5.9

Capacité de levage à l'extrémité du balancier sans godet.

Pour obtenir les capacités de levage avec godet, veuillez soustraire le poids total du godet ou du godet et de l'attache rapide des valeurs ci-dessous. Les capacités de levage sont données pour une machine positionnée sur un sol ferme et uniforme.



Capacité de levage sur 360° (Cf)



Capacité de levage en ligne (Cs)

- N'essayez pas de soulever ou de porter une charge supérieure à ces valeurs nominales pour les rayons et hauteur de charge spécifiés. Le poids de tous les accessoires doit être déduit des capacités de levage ci-dessous.
- Les charges nominales sont conformes à la norme de capacité de levage des pelles hydrauliques sur chenilles ISO 10567. Elles ne dépassent pas 87 % de la capacité de levage hydraulique ou 75 % de la charge de basculement.

- Capacités de levage au crochet du godet.
- Les capacités de levage sont données pour une machine positionnée sur un sol plat, ferme et uniforme.
- Les valeurs accompagnées d'un astérisque (*) sont basées sur la limite hydraulique plutôt que sur la capacité de basculement.
- Avant toute utilisation, l'opérateur doit avoir pris connaissance des instructions d'utilisation et de maintenance et les règles de sécurité doivent être respectées à tout moment lors du fonctionnement de l'équipement.

CAPACITÉ DE LEVAGE (SYSTÈME MÉTRIQUE)

928FDM avec tuiles de 600 mm, balancier de 2 980 mm

A : Rayon de charge
B : Hauteur du point de charge
C : Capacité de levage
Cf : Capacité de levage sur 360°
Cs : Capacité de levage en ligne

Conditions

Longueur de la flèche : 6 000 mm
Longueur du balancier : 2 980 mm
Godet : aucun
Contrepoids : 6 100 kg
Tuiles : 600 mm à triple crampons
Unité : kg

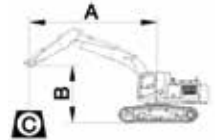

A (Unité : m)

B (m)	4.5		6		7.5		8		PORTÉE MAXIMALE				R
	Cf	Cs	Cf	Cs	Cf	Cs	Cf	Cs	Cf	Cs	Cf	Cs	
7.5					*5,614	*5,614					*5,543	*5,543	6.5
6					*5,761	*5,761	*5,623	5,506			*5,234	*5,234	7.6
4.5			*7,627	*7,627	*6,428	*6,428	*5,829	5,412	*5,723	4,893	*5,045	4,609	8.3
3			*9,664	*9,664	*7,369	7,179	*6,270	5,232	*6,037	4,763	*5,552	4,271	8.6
1.5			*11,391	10,006	*8,276	6,806	*6,737	5,042	*6,394	4,615	*5,796	4,103	8.7
0			*12,153	9,624	*8,862	6,548	*7,055	4,896	*6,622	4,501	*6,228	4,159	8.5
-1.5	*11,174	*11,174	*12,047	9,524	*8,964	6,433	*7,040	4,833			*6,504	4,464	8
-3	*15,465	*15,465	*11,175	9,606	*8,430	6,461					*6,727	5,141	7.2
-4.5	*12,439	*12,439	*9,223	*9,223							*6,810	*6,810	5.9

CAPACITÉ DE LEVAGE (SYSTÈME MÉTRIQUE)

928FDM avec tuiles de 700 mm, balancier de 2 980 mm

A : Rayon de charge
B : Hauteur du point de charge
C : Capacité de levage
Cf : Capacité de levage sur 360°
Cs : Capacité de levage en ligne

Conditions

Longueur de la flèche : 6 000 mm
Longueur du balancier : 2 980 mm
Godet : aucun
Contrepoids : 6 100 kg
Tuiles : 700 mm à triple crampons
Unité : kg

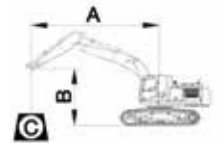

A (Unité : m)

B (m)	3		4.5		6		7.5		8		PORTÉE MAXIMALE				R
	Cf	Cs	Cf	Cs	Cf	Cs	Cf	Cs	Cf	Cs	Cf	Cs	Cf	Cs	
7.5					*5,614	*5,614					*5,543	*5,543	6.5		
6					*5,761	*5,761	*5,623	5,506			*5,234	*5,234	7.6		
4.5			*7,627	*7,627	*6,428	*6,428	*5,829	5,412	*5,723	4,893	*5,045	4,609	8.3		
3			*9,664	*9,664	*7,369	7,179	*6,270	5,232	*6,037	4,763	*5,552	4,271	8.6		
1.5			*11,391	10,006	*8,276	6,806	*6,737	5,042	*6,394	4,615	*5,796	4,103	8.7		
0			*12,153	9,624	*8,862	6,548	*7,055	4,896	*6,622	4,501	*6,228	4,159	8.5		
-1.5	*11,174	*11,174	*12,047	9,524	*8,964	6,433	*7,040	4,833			*6,504	4,464	8		
-3	*15,465	*15,465	*11,175	9,606	*8,430	6,461					*6,727	5,141	7.2		
-4.5	*12,439	*12,439	*9,223	*9,223							*6,810	*6,810	5.9		

NOUVELLE SÉRIE F PELLETEUSE 926F 928F

Capacité de levage à l'extrémité du balancier sans godet.

Pour obtenir les capacités de levage avec godet, veuillez soustraire le poids total du godet ou du godet et de l'attache rapide des valeurs ci-dessous.

Les capacités de levage sont données pour une machine positionnée sur un sol ferme et uniforme.



Capacité de levage sur 360° (Cf)



Capacité de levage en ligne (Cs)

- N'essayez pas de soulever ou de porter une charge supérieure à ces valeurs nominales pour les rayons et hauteur de charge spécifiés. Le poids de tous les accessoires doit être déduit des capacités de levage ci-dessous.
- Les charges nominales sont conformes à la norme de capacité de levage des pelles hydrauliques sur chenilles ISO 10567. Elles ne dépassent pas 87 % de la capacité de levage hydraulique ou 75 % de la charge de basculement.

- Capacités de levage au crochet du godet.
- Les capacités de levage sont données pour une machine positionnée sur un sol plat, ferme et uniforme.
- Les valeurs accompagnées d'un astérisque (*) sont basées sur la limite hydraulique plutôt que sur la capacité de basculement.
- Avant toute utilisation, l'opérateur doit avoir pris connaissance des instructions d'utilisation et de maintenance et les règles de sécurité doivent être respectées à tout moment lors du fonctionnement de l'équipement.

CAPACITÉ DE LEVAGE (SYSTÈME MÉTRIQUE)

928FDM avec tuiles de 800 mm, balancier de 2 980 mm

Conditions

A : Rayon de charge
B : Hauteur du point de charge
C : Capacité de levage
Cf : Capacité de levage sur 360°
Cs : Capacité de levage en ligne

Longueur de la flèche : 6 000 mm
Longueur du balancier : 2 980 mm
Godet : aucun
Contrepoids : 6 100 kg
Tuiles : 800 mm à triple crampons
Unité : kg

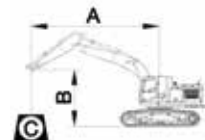

A (Unité : m)

B (m)	3		4.5		6		7.5		8		PORTÉE MAXIMALE		
	Cf	Cs	Cf	Cs	Cf	Cs	Cf	Cs	Cf	Cs	Cf	Cs	R
7.5					*5,614	*5,614					*5,543	*5,543	6.5
6					*5,761	*5,761	*5,623	*5,623			*5,234	*5,234	7.6
4.5			*7,627	*7,627	*6,428	*6,428	*5,829	5,573	*5,723	5,042	*5,045	4,751	8.3
3			*9,664	*9,664	*7,369	*7,369	*6,270	5,393	*6,037	4,912	*5,552	4,408	8.6
1.5			*11,391	10,318	*8,276	7,018	*6,737	5,203	*6,394	4,764	*5,796	4,238	8.7
0			*12,153	9,935	*8,862	6,760	*7,055	5,057	*6,622	4,650	*6,228	4,297	8.5
-1.5	*11,174	*11,174	*12,047	9,835	*8,964	6,645	*7,040	4,994			*6,504	4,612	8
-3	*15,465	*15,465	*11,175	9,918	*8,430	6,674					*6,727	5,310	7.2
-4.5	*12,439	*12,439	*9,223	*9,223							*6,810	*6,810	5.9

CAPACITÉ DE LEVAGE (SYSTÈME MÉTRIQUE)

928FDM avec tuiles de 900 mm, balancier de 2 980 mm

Conditions

A : Rayon de charge
B : Hauteur du point de charge
C : Capacité de levage
Cf : Capacité de levage sur 360°
Cs : Capacité de levage en ligne

Longueur de la flèche : 6 000 mm
Longueur du balancier : 2 980 mm
Godet : aucun
Contrepoids : 6 100 kg
Tuiles : 900 mm à triple crampons
Unité : kg

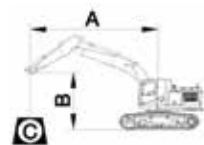

A (Unité : m)

B (m)	3		4.5		6		7.5		8		PORTÉE MAXIMALE		
	Cf	Cs	Cf	Cs	Cf	Cs	Cf	Cs	Cf	Cs	Cf	Cs	R
7.5					*5,614	*5,614					*5,543	*5,543	6.5
6					*5,761	*5,761	*5,623	*5,623			*5,234	*5,234	7.6
4.5			*7,627	*7,627	*6,428	*6,428	*5,829	5,655	*5,723	5,117	*5,045	4,824	8.3
3			*9,664	*9,664	*7,369	*7,369	*6,270	5,475	*6,037	4,987	*5,552	4,477	8.6
1.5			*11,391	10,476	*8,276	7,126	*6,737	5,285	*6,394	4,839	*5,796	4,306	8.7
0			*12,153	10,094	*8,862	6,868	*7,055	5,139	*6,622	4,725	*6,228	4,368	8.5
-1.5	*11,174	*11,174	*12,047	9,994	*8,964	6,753	*7,040	5,076			*6,504	4,688	8
-3	*15,465	*15,465	*11,175	10,076	*8,430	6,781					*6,727	5,396	7.2
-4.5	*12,439	*12,439	*9,223	*9,223							*6,810	*6,810	5.9

Capacité de levage à l'extrémité du balancier sans godet.

Pour obtenir les capacités de levage avec godet, veuillez soustraire le poids total du godet ou du godet et de l'attache rapide des valeurs ci-dessous.

Les capacités de levage sont données pour une machine positionnée sur un sol ferme et uniforme.



Capacité de levage sur 360° (Cf)



Capacité de levage en ligne (Cs)

- N'essayez pas de soulever ou de porter une charge supérieure à ces valeurs nominales pour les rayons et hauteur de charge spécifiés. Le poids de tous les accessoires doit être déduit des capacités de levage ci-dessous.
- Les charges nominales sont conformes à la norme de capacité de levage des pelles hydrauliques sur chenilles ISO 10567. Elles ne dépassent pas 87 % de la capacité de levage hydraulique ou 75 % de la charge de basculement.

- Capacités de levage au crochet du godet.
- Les capacités de levage sont données pour une machine positionnée sur un sol plat, ferme et uniforme.
- Les valeurs accompagnées d'un astérisque (*) sont basées sur la limite hydraulique plutôt que sur la capacité de basculement.
- Avant toute utilisation, l'opérateur doit avoir pris connaissance des instructions d'utilisation et de maintenance et les règles de sécurité doivent être respectées à tout moment lors du fonctionnement de l'équipement.

CAPACITÉ DE LEVAGE (SYSTÈME MÉTRIQUE)

926FLL avec tuiles de 600 mm, balancier de 8 000 mm

Conditions

A : Rayon de charge
B : Hauteur du point de charge
C : Capacité de levage
Cf : Capacité de levage sur 360°
Cs : Capacité de levage en ligne

Longueur de la flèche : 10 350 mm
Longueur du balancier : 8 000 mm
Godet : aucun
Contrepoids : 6 100 kg
Tuiles : 600 mm à triple crampons
Unité : kg

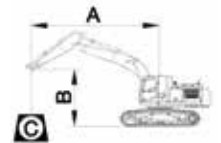

A (Unité : m)

B (m)	3		4.5		6		7.5		8		PORTÉE MAXIMALE		
	Cf	Cs	Cf	Cs	Cf	Cs	Cf	Cs	Cf	Cs	Cf	Cs	R
7.5											*1,219	*1,219	16
6											*1,209	1,180	16.5
4.5											*1,258	1,073	16.8
3	*6,383	*6,383	*5,652	*5,652	*4,086	*4,086	*3,245	*3,245	*3,046	*3,046	*1,385	1,002	16.9
1.5			*6,977	*6,977	*4,817	*4,817	*3,699	*3,699	*3,441	*3,441	*1,398	932	17
0	*2,445	*2,445	*5,013	*5,013	*5,412	4,523	*4,102	3,458	*3,797	3,186	*1,502	895	16.9
-1.5	*3,036	*3,036	*4,824	*4,824	*5,818	4,014	*4,418	3,073	*4,084	2,838	*1,719	885	16.6
-3	*3,742	*3,742	*5,223	*5,223	*6,042	3,730	*4,630	2,820	*4,286	2,601	*1,793	882	16.3
-4.5	*4,513	*4,513	*5,887	5,440	*6,112	3,601	*4,739	2,677	*4,396	2,460	1,910	920	15.7

CAPACITÉ DE LEVAGE (SYSTÈME MÉTRIQUE)

926FLL avec tuiles de 700 mm, balancier de 8 000 mm

Conditions

A : Rayon de charge
B : Hauteur du point de charge
C : Capacité de levage
Cf : Capacité de levage sur 360°
Cs : Capacité de levage en ligne

Longueur de la flèche : 10 350 mm
Longueur du balancier : 8 000 mm
Godet : aucun
Contrepoids : 6 100 kg
Tuiles : 700 mm à triple crampons
Unité : kg

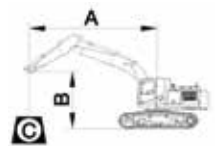

A (Unité : m)

B (m)	3		4.5		6		7.5		8		PORTÉE MAXIMALE		
	Cf	Cs	Cf	Cs	Cf	Cs	Cf	Cs	Cf	Cs	Cf	Cs	R
7.5											*1,219	*1,219	16
6											*1,209	*1,209	16.5
4.5											*1,258	1,104	16.8
3	*6,383	*6,383	*5,652	*5,652	*4,086	*4,086	*3,245	*3,245	*3,046	*3,046	*1,385	1,034	16.9
1.5			*6,977	*6,977	*4,817	*4,817	*3,699	*3,699	*3,441	*3,441	*1,398	964	17
0	*2,445	*2,445	*5,013	*5,013	*5,412	4,627	*4,102	3,537	*3,797	3,259	*1,502	926	16.9
-1.5	*3,036	*3,036	*4,824	*4,824	*5,818	4,118	*4,418	3,152	*4,084	2,911	*1,719	917	16.6
-3	*3,742	*3,742	*5,223	*5,223	*6,042	3,834	*4,630	2,899	*4,286	2,674	*1,793	914	16.3
-4.5	*4,513	*4,513	*5,887	5,593	*6,112	3,705	*4,739	2,756	*4,396	2,533	1,955	954	15.7

NOUVELLE SÉRIE F PELLETEUSE 926F 928F

Capacité de levage à l'extrémité du balancier sans godet.

Pour obtenir les capacités de levage avec godet, veuillez soustraire le poids total du godet ou du godet et de l'attache rapide des valeurs ci-dessous.

Les capacités de levage sont données pour une machine positionnée sur un sol ferme et uniforme.



Capacité de levage sur 360° (Cf)



Capacité de levage en ligne (Cs)

- N'essayez pas de soulever ou de porter une charge supérieure à ces valeurs nominales pour les rayons et hauteur de charge spécifiés. Le poids de tous les accessoires doit être déduit des capacités de levage ci-dessus.
- Les charges nominales sont conformes à la norme de capacité de levage des pelles hydrauliques sur chenilles ISO 10567. Elles ne dépassent pas 87 % de la capacité de levage hydraulique ou 75 % de la charge de basculement.

- Capacités de levage au crochet du godet.
- Les capacités de levage sont données pour une machine positionnée sur un sol plat, ferme et uniforme.
- Les valeurs accompagnées d'un astérisque (*) sont basées sur la limite hydraulique plutôt que sur la capacité de basculement.
- Avant toute utilisation, l'opérateur doit avoir pris connaissance des instructions d'utilisation et de maintenance et les règles de sécurité doivent être respectées à tout moment lors du fonctionnement de l'équipement.

CAPACITÉ DE LEVAGE (SYSTÈME MÉTRIQUE)

926FLL avec tuiles de 800 mm, balancier de 8 000 mm

Conditions

A : Rayon de charge
B : Hauteur du point de charge
C : Capacité de levage
Cf : Capacité de levage sur 360°
Cs : Capacité de levage en ligne

Longueur de la flèche : 10 350 mm
Longueur du balancier: 8 000 mm
Godet : aucun
Contrepoids : 6 100 kg
Tuiles : 800 mm à triple crampons
Unité : kg

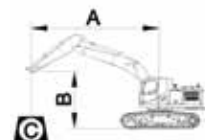

A (Unité : m)

B (m)	3		4.5		6		7.5		8		PORTÉE MAXIMALE		
	Cf	Cs	Cf	Cs	Cf	Cs	Cf	Cs	Cf	Cs	Cf	Cs	R
7.5											*1,219	*1,219	16
6											*1,209	*1,209	16.5
4.5											*1,258	1,136	16.8
3	*6,383	*6,383	*5,652	*5,652	*4,086	*4,086	*3,245	*3,245	*3,046	*3,046	*1,385	1,065	16.9
1.5			*6,977	*6,977	*4,817	*4,817	*3,699	*3,699	*3,441	*3,441	*1,398	995	17
0	*2,445	*2,445	*5,013	*5,013	*5,412	4,731	*4,102	3,616	*3,797	3,332	*1,502	957	16.9
-1.5	*3,036	*3,036	*4,824	*4,824	*5,818	4,222	*4,418	3,231	*4,084	2,984	*1,719	949	16.6
-3	*3,742	*3,742	*5,223	*5,223	*6,042	3,937	*4,630	2,978	*4,286	2,746	*1,793	947	16.3
-4.5	*4,513	*4,513	*5,887	5,745	*6,112	3,809	*4,739	2,834	*4,396	2,606	*1,979	988	15.7

CAPACITÉ DE LEVAGE (SYSTÈME MÉTRIQUE)

926FLL avec tuiles de 900 mm, balancier de 8 000 mm

Conditions

A : Rayon de charge
B : Hauteur du point de charge
C : Capacité de levage
Cf : Capacité de levage sur 360°
Cs : Capacité de levage en ligne

Longueur de la flèche : 10 350 mm
Longueur du balancier: 8 000 mm
Godet : aucun
Contrepoids : 6 100 kg
Tuiles : 900 mm à triple crampons
Unité : kg

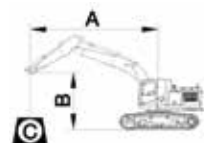

A (Unité : m)

B (m)	3		4.5		6		7.5		8		PORTÉE MAXIMALE		
	Cf	Cs	Cf	Cs	Cf	Cs	Cf	Cs	Cf	Cs	Cf	Cs	R
7.5											*1,219	*1,219	16
6											*1,209	*1,209	16.5
4.5											*1,258	1,166	16.8
3	*6,383	*6,383	*5,652	*5,652	*4,086	*4,086	*3,245	*3,245	*3,046	*3,046	*1,385	1,095	16.9
1.5			*6,977	*6,977	*4,817	*4,817	*3,699	*3,699	*3,441	*3,441	*1,398	1,025	17
0	*2,445	*2,445	*5,013	*5,013	*5,412	4,830	*4,102	3,691	*3,797	3,401	*1,502	987	16.9
-1.5	*3,036	*3,036	*4,824	*4,824	*5,818	4,321	*4,418	3,306	*4,084	3,054	*1,719	980	16.6
-3	*3,742	*3,742	*5,223	*5,223	*6,042	4,037	*4,630	3,053	*4,286	2,816	*1,793	978	16.3
-4.5	*4,513	*4,513	*5,887	*5,887	*6,112	3,909	*4,739	2,910	*4,396	2,675	*1,979	1,021	15.7



ÉQUIPEMENT DE SÉRIE

SYSTÈME MOTEUR

- Moteur Cummins B6.7, Catégorie 4F (EPA)/ Phase V (UE), turbocompressé, 6 cylindres, 4 temps, refroidi à l'eau.
- Système de prévention de surchauffe du moteur
- Contrôle de la vitesse du ralenti automatique
- Arrêt automatique du moteur
- Filtre à air avec préfiltre intégré
- Réservoir de carburant en métal
- Préfiltre à carburant avec séparateur d'eau et détection d'eau
- Pompe électrique d'aspiration de carburant
- Filtre à huile moteur à distance
- Double indicateur de niveau d'huile du moteur
- Indicateur de niveau d'huile du moteur verrouillable
- 6 ventilateurs de refroidissement électriques réversibles
- Filet anti-poussière pour radiateur
- Tendeur automatique de courroie de compresseur de climatiseur
- Kit de démarrage à froid pour -20 °C
- Pompe de ravitaillement électrique avec arrêt automatique

SYSTÈME HYDRAULIQUE

- Système hydraulique à commande entièrement électrique
- 3 modes d'utilisation (Puissance, Standard et Économie)
- Fonction Power Boost
- Levier d'arrêt de la commande de pilotage
- Accumulateur de pilotage
- Frein de rotation automatique
- Rotation avec fonction anti-retour
- Circuits de régénération de la flèche et du bras
- Vannes de maintien de la flèche et du bras
- Dispositif d'abaissement de la flèche de secours
- Déplacement automatique à deux vitesses
- Frein de stationnement automatique du système de déplacement
- Contrôle indépendant de la température de l'huile hydraulique
- Prise de contrôle de pression pour la pompe principale
- Conduites auxiliaires à double voie à commande proportionnelle manuelle
- Sélection des fonctions hydrauliques auxiliaires simples-doubles sur le moniteur
- Débit et pression auxiliaires à double tuyau réglables
- Vanne de changement du schéma de commande

POSTE DE L'OPÉRATEUR

- Cabine pressurisée étanche avec visibilité panoramique
- Cabine certifiée ROPS
- Pare-brise inférieur amovible
- Pare-brise avant ouvrant
- Grande fenêtre de toit avec pare-soleil coulissant
- Siège de luxe à suspension pneumatique (avec chauffage et appui-tête) + ceinture de sécurité rétractable (largeur 75 mm [3 po], couleur rouge, avec lampe d'alarme verte)
- Consoles et suivi de hauteur d'assise réglable
- Écran tactile LCD haute résolution de 8 pouces + panneau de contrôle intégré
- Climatisation automatique, chauffage, dégivreur
- Tapis de sol lavable
- Rangement pour les chaussures
- Extincteur
- Marteau de sécurité pour l'évacuation de la cabine
- Boîte de rangement
- Porte-gobelet
- Espace de rangement des documents
- Vitrage de sécurité vert
- Positionnement de la fenêtre coulissante
- Éclairage intérieur de la cabine
- Rétroviseur installé dans la cabine

SYSTÈME ÉLECTRIQUE

- Moniteur : mode de travail, heure de travail, température de l'eau, température de l'huile, niveau de carburant, niveau du FED, consommation de carburant, vision arrière, code d'erreur, condition de travail, etc., et autres informations sur la machine.
- Avertissement : pression d'huile moteur faible, niveau de carburant bas, colmatage du filtre à air, surchauffe de la machine, rappel de maintenance, etc.
- Essuie-glace avant avec fonction intermittente
- Intervalle intermittent de l'essuie-glace réglable
- Radio Bluetooth/AM/FM avec entrée auxiliaire
- Minuterie d'arrêt des feux de travail
- Minuterie d'arrêt des feux de la cabine
- 2 haut-parleurs stéréo
- 2 klaxons de signalisation/avertissement
- Coupe-batterie
- Arrêt d'urgence au sol
- Mot de passe pour les réglages de débit hydraulique auxiliaire
- Mémoires programmables du débit et de la

pression de l'outil de travail

- Feux de travail : LED installées séparément dans la cabine avant et arrière (4 avant et 2 arrière)
- Dispositif d'avertissement de surcharge
- Alarme de déplacement
- Gyrophare
- Vue à 360°
- 4 feux de travail sur la flèche

TRAIN DE CHENILLE

- Sous-couverture de chenille standard
- Tuiles de chenille de 600 mm avec triple crampons
- Rouleaux inférieurs - 9 de chaque côté
- Rouleaux supérieurs - 2 de chaque côté
- 2 guides de chenille (de chaque côté)
- Lubrification centralisée de la couronne d'orientation
- Anneau de traction sur châssis de base
- Trou de traction

STRUCTURE SUPÉRIEURE

- Main courante du châssis
- Plaques antidérapantes en métal perforé
- Plateforme d'accès à la salle des machines
- Compartiment moteur et hydraulique principale séparées par un panneau coupe-feu
- Sous-couverture de châssis standard
- Verrouillage automatique du renfort de porte latérale
- Une clé pour toutes les serrures
- Rétroviseur droit monté dans la machine
- Rétroviseur gauche monté dans la cabine
- Contrepoids : 5 000 kg

ÉQUIPEMENT DE FOUILLE

- Flèche de 6 000 mm
- Balancier de 2 980 mm
- Balancier avant avec barres de protection
- Lubrification centralisée manuelle sur la flèche
- Lubrification centralisée manuelle sur le balancier

ENTRETIEN ET MAINTENANCE

- Kit d'outils de maintenance
- Lot de pièces de maintenance
- Système télématique
- Mise à jour du programme à distance
- Port de diagnostic des données
- Système d'autodiagnostic

ÉQUIPEMENT EN OPTION

SYSTÈME MOTEUR

- Pompe de ravitaillement électrique avec arrêt automatique

SYSTÈME HYDRAULIQUE

- Tuyaux de rotation auxiliaires à commande proportionnelle manuelle
- Débit maximal de transmission avec commande manuelle
- Tuyaux à raccord rapide haute pression
- Tuyaux à raccord rapide faible pression
- Conduite de vidange d'huile accessoire
- Filtre supplémentaire pour la tuyauterie du marteau brise-béton
- Déplacement en ligne droite avec une seule pédale
- Préchauffage automatique du système hydraulique
- Huile hydraulique longue durée (cycle de remplacement 5 000 h)

POSTE DE L'OPÉRATEUR

- Protection de fenêtre inférieure de la cabine
- Protection supérieure de la cabine
- Protection avant de la cabine ouvrable
- Protection avant de la cabine et protection supérieure (structure de protection contre les chutes d'objets)

- Grille de protection de la fenêtre avant de la cabine ouvrable
- Lucarne de cabine transparente
- Protection solaire
- Pare-pluie de la fenêtre avant

PACK DE DÉMOLITION (928F DM)

- Protection contre les impacts latéraux boulonnée
- Plaques inférieures robustes
- Contrepoids : 6 100 kg
- Protection de la tige de vérin du godet
- Plaques de couverture du train de chenille robustes
- Protection de la cabine FOPS niveau II (pare-brise et toit)
- Protection avant de la cabine ouvrable
- Fonction de dérive de la flèche
- Nomenclature 928F DM
- Feux de travail : éclairage LED à longue bande sur la cabine avant et arrière

SYSTÈME ÉLECTRIQUE

- Avertissement d'ouverture de l'attache rapide
- Code de démarrage
- Éclairage arrière de la machine
- Possibilité de connecter électriquement la balise
- 2 supports d'alarme montés sur le toit de la cabine

TRAIN DE CHENILLE

- Train de roulement étroit
- Tuiles de chenille de 700 mm, 800 mm et 900 mm avec triple crampons
- Tuile supplémentaire
- 3 guides de chenilles (de chaque côté)
- Guides de chenilles dans toute la longueur

STRUCTURE SUPÉRIEURE

- Garde-corps des côtés supérieurs du châssis
- Grille de protection du châssis supérieur

ÉQUIPEMENT DE FOUILLE

- Articulation du godet avec anneau de levage
- Orifice de levage du godet
- Balancier à portée courte de 2 400 mm
- Balancier à portée longue de 3 500 mm
- Flèche et balancier à très longue portée de 18 m



TRUCK & EQUIPMENT SERVICES SA
17, rue des Martyrs
L-7375 LORENTZWEILER
+352 33 34 35
info@tes.lu
www.tes.lu

LG-PB-926F 928F-Stage V-44-23032022-FRE



UN ÉQUIPEMENT À L'ÉPREUVE DE L'ENVIRONNEMENT.

Guangxi LiuGong Machinery Co., Ltd.
No. 1 Liutai Road, Liuzhou, Guangxi 545007, République
populaire de Chine
Tél : +86 772 388 6124 E-mail : overseas@liugong.com
www.liugong.com

Likez et suivez-nous :



La série de logos LiuGong ci-incluse, y compris, sans s'y limiter, les marques verbales, les marques d'appareils, les lettres de l'alphabet et les marques combinées, en tant que marques déposées de Guangxi LiuGong Group Co., Ltd., sont utilisées par Guangxi LiuGong Machinery Co., Ltd. sous licence légale et ne doivent pas être utilisées sans autorisation. Les caractéristiques et les conceptions sont susceptibles d'être modifiées sans préavis. Les illustrations et les images peuvent inclure des équipements en option et peuvent ne pas inclure tous les équipements de série. La disponibilité des équipements et des options peut varier selon les régions.