

DE



ARJES

Recycling Innovation



IMPAKTOR **DIE KOMPAKTKLASSE**

Die **NEUE** mobile Kompaktklasse

IMPAKTOR 250 evo II

www.arjes.de

UNSERE ZERKLEINERER DER ARJES KOMPAKTKLASSE



BETONWELLEN



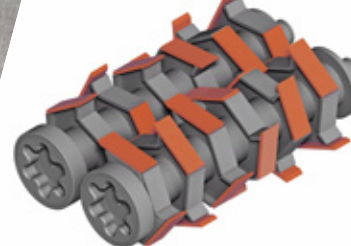

PADDELWELLEN



Bei der Auswahl der richtigen Maschine stehen unsere Kunden meist vor der Frage, welcher Zerkleinerer für ihre spezifischen Anforderungen der Richtige ist. Aus diesem Grund sind unsere einzigartigen Zweiwellenzerkleinerer in drei Produktlinien unterteilt, die Ihnen helfen, die richtige Entscheidung für Ihre individuellen Anforderungen zu treffen.

Anwendungsbereiche IMPAKTOR-Klasse

-  Altholz & Biomasse
-  Haus- & Gewerbemüll
-  Bau- & Abbruchabfälle

Mehr Infos zu unseren Anwendungen und Werkzeugwellen erhalten Sie in der Broschüre **RECYCLING IST UNSER ERKLÄRTES ZIEL**



PRODUKTLINIE **IMPAKTOR**

In der IMPAKTOR-Klasse finden vor allem Unternehmer der Bau- und Abbruchindustrie einen äußerst kompakten, flexiblen und robusten Zerkleinerer zum besten Preis-Leistungs-Verhältnis der Branche. Doch auch Anlagenbetreiber, die ihre Betriebsstätten mit einem kompakten Zerkleinerer erweitern möchten, sind in diesem Segment goldrichtig. Der mobile Zerkleinerer zeichnet sich durch seine einzigartige Kombination aus Kettenlaufwerk und Hakenliftversion, ein revolutionäres Wellen-Schnellwechselsystem, eine innovative SCU-Steuerung und ein Wellendesign aus, das den Einsatzbereich der Maschine um ein Vielfaches erweitert.

Die stationäre Elektroversion des Zweiwellenzerkleinerers überzeugt in besonders schwierigen Anwendungsbereichen durch höchste Effizienz bei niedrigsten Wartungskosten. Der Zerkleinerer ist in zwei einzelne Komponenten aufgeteilt und kann somit problemlos in bestehende Recyclinganlagen integriert oder als Einzelmaschine eingesetzt werden.

Neben zahlreichen Einsatzmöglichkeiten bei Bau- und Abbruchabfällen ist der mobile sowie stationär erhältliche Zerkleinerer auch für die Aufbereitung von Bahnschwellen, Wurzelstöcken, Alt- und Frischholz, Reifen, Haus- und Gewerbemüll und vielen weiteren Anwendungen geeignet.

DURCHSATZLEISTUNGEN*

Bauschutt	Ø 80 – 100 t/h
Beton / Asphalt	Ø 60 – 80 t/h
Altholz	Ø 10 t/h
Biomasse	Ø 20 t/h
Müll & Kunststoff	Ø 10 – 15 t/h



*Abhängig von der Ausstattung des Zerkleinerers, der Wellenkonfiguration sowie der optimalen Materialzuführung. Angegebene Leistungsdaten sind Durchschnittswerte ohne Gewähr!!

IMPAKTOR 250 evo II Die Highlights der mobilen Kompaktklasse im Detail



WASSERBEDÜSUNG

Serienmäßig! Anschluss zur Reduzierung von Staub im Einfüllbereich sowie am Austragsband



ZERKLEINERUNGSEINHEIT

Großvolumiger Aufnahmetrichter und Zweiwellen-System inkl. optimierter **Schnellwechsellassette**



SCU-STEUERUNG

Inklusive neuer **Fernbedienung** mit erweiterten Funktionen zur Steuerung der gesamten Anlage



KETTENLAUFWERK

Serienmäßig! Garantiert hohe Manövrierfähigkeit auch auf unwegsamem Gelände



NEU

KÜHLERHAUBE

Hohes Ansaugvolumen und ideale Zugänglichkeit des Motors für Service-, Wartungs- und Reinigungsarbeiten



KOMPAKTSIEB

Optional! Einfache Klassierung des Materialstroms in zwei Fraktionen (Siebgröße anpassbar)



NEU

BANDMAGNET

Serienmäßig! Höhenverstellbarer Permanentmagnet zur effektiven Fe-Abscheidung **inklusive Abwurfbehälter**



POWERED BY
VOLVO PENTA

ANTRIEB

Leistungsstarker **VOLVO PENTA** Dieselmotor für geringen Verbrauch bei höchster Effizienz

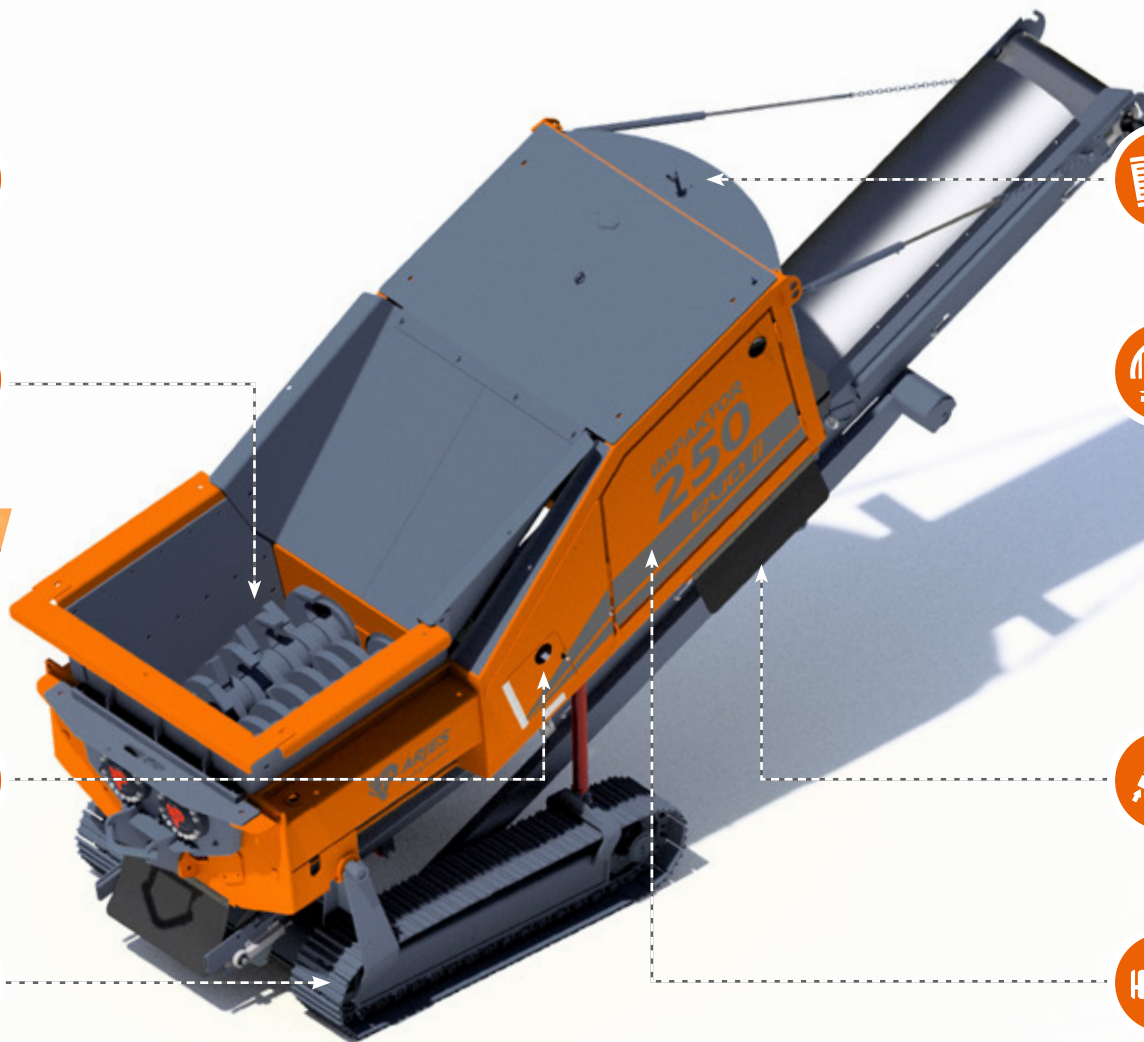

TECHNISCHE DATEN

ABMESSUNGEN

Ausführung	Kettenlaufwerk und Hakenlift
Länge (mm)	7.700 / 7.300 (Transport)
Breite (mm)	2.300 / 2.300 (Transport)
Höhe (mm)	3.900 / 2.550 (Transport)
Gesamtgewicht (kg)	13.400

ANTRIEB	EU	US	ROW*
Motortyp (Volvo Penta)	TAD 581 VE	TAD 572 VE	TAD 551 VE
Abgasnorm	EU Stufe V	EPA Tier 4f	Stufe 3A
Leistung (kW / PS)	129 / 175	160 / 220	129 / 175
Tankvolumen (l)	300		
Getriebe	Bonfiglioli		

AUSTRAGSBAND

Abwurfhöhe (mm)	3.200
Breite (mm)	800
Inklusive	Überbandmagnet, Abwurfbehälter und Wasserbedüsung

ZERKLEINERUNGSEINHEIT

Trichtervolumen (m³)	2,25
Wellenlänge (mm)	1.500
Wellendurchmesser (mm)	680
Gewicht (kg / Kassette)	1.800
Drehzahl (U / min)	11 – 35



Code scannen und IMPAKTOR 250 evo II in Aktion erleben!



NEU



Reduzierte Transport- und Arbeitshöhe

Aufgrund der verringerten Transporthöhe auf 255 cm können Container-Verladungen ohne Demontage der Trichterwände erfolgen und die maximale Ladehöhe für LKW's wird nicht mehr überschritten.

NEU

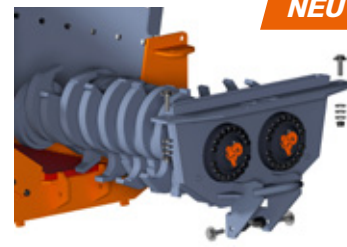

Optimiertes Schnellwechselsystem

Für deutlich längere Standzeiten sorgt die überarbeitete Schnellwechselkassette, da beim Brechvorgang der Druck nicht mehr auf die Befestigungsbolzen sondern auf die gesamte Maschine abgeleitet wird.

NEU



Manuell einsetzbare Wellenformplatten

Durch Einschieben bzw. Herausziehen kann die Spaltbreite angepasst und die Endkorngröße eingestellt werden. Bei Verschleiß werden die Platten mehrfach gewendet und wieder eingesetzt.

IMPAKTOR 250 e-pu

Die Highlights der stationären Kompaktklasse im Detail

ZERKLEINERUNGSEINHEIT

Großvolumiger Aufnahme­trichter und Zweiwellen-System inkl. **Schnellwechsell­kassette**



ÜBERBANDMAGNET

Optional! Höhenverstellbarer Permanentmagnet zur effektiven Fe-Abscheidung



STATIONÄR

Verwendung als Einzelmaschine oder wahlweise Integration in Recyclinganlagen nach Kundenanforderung



AUSTRAGSBAND

Optional! Stollengurtband für einen effizienten Materialaus­trag nach Kundenanforderung



STEUERUNG

Direktbetrieb über **Fernbedienung** und optionale Einbindung in Gesamtanlagen nach Kundenanforderung möglich



ANTRIEB

Leistungsstarker **Elektro-Motor** überzeugt mit hohem Wirkungsgrad und geringen Energiekosten



TECHNISCHE DATEN

ABMESSUNGEN

Ausführung Stationär

Zerkleinerungseinheit

Länge (mm) 3.300

Breite (mm) 2.300

Höhe (mm) 3.200

Steuerungseinheit

Länge (mm) 2.600

Breite (mm) 1.600

Höhe (mm) 2.700

Gesamtgewicht (kg)

ca. 15.000

ANTRIEB

Motortyp Elektro

Leistung (kW) 160

Getriebe Bonfiglioli

ZERKLEINERUNGSEINHEIT

Trichtervolumen (m³) 2,25

Wellenlänge (mm) 1.500

Wellendurchmesser (mm) 680

Gewicht (kg / Kassette) 1.800

Drehzahl (U / min) 11 – 35



Code scannen und IMPAKTOR 250 e-pu in Aktion erleben!



Separate Antriebs- und Steuerungseinheit

Durch die getrennte Platzierung der Zerkleinerungs- und Steuerungseinheit, bis zu einem Abstand von ca. 8 m, wirken deutlich weniger Erschütterungen auf die Steuerung. Staub und Verschmutzungen werden zusätzlich reduziert.

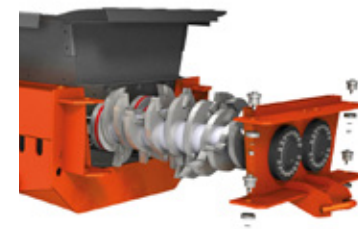

Schnellwechselsystem für Werkzeugwellen

Ein problemloser Ein- und Ausbau des Wellenpaares innerhalb kürzester Zeit, erleichtert Wartung, Aufbereitung und den Wechsel des Wellentyps für einen unterbrechungsfreien Betrieb.



Mechanisch verstellbare Gegenrechen

Zur Regulierung der Endkorngröße können die Gegenrechen komplett geöffnet bzw. geschlossen werden. In Abhängigkeit des Materials und je nach Kundenwunsch wird somit die Durchsatzleistung festgelegt.



ARJES GmbH

Werkplatz 1 | D-36433 Leimbach

+49 (3695) 85 855-0

+49 (3695) 85 855-14

info@arjes.de

www.arjes.de



TRUCK & EQUIPMENT SERVICES SA

17, rue des Martyrs

L-7375 LORENTZWEILER

+352 33 34 35

info@tes.lu / www.tes.lu Ihrer Nähe

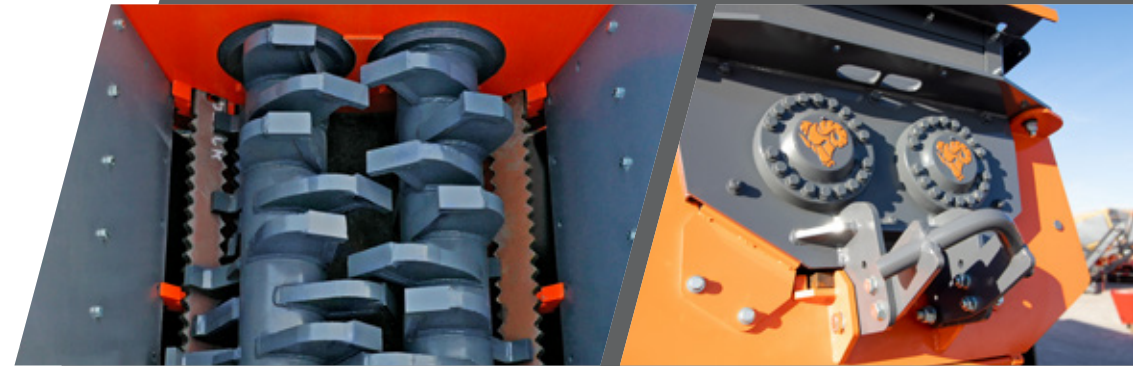

5 ÜBERZEUGENDE ARGUMENTE FÜR UNSERE KOMPAKTKLASSE

- 1 Bestes Preis-Leistungsverhältnis seiner Klasse**
inkl. serienmäßiger Anbauteile* (z.B. Wasserbedüsung, Überbandmagnet uvm.)
- 2 Wettbewerbsüberlegene Anwendungsbreite**
Aufbereitung zahlreicher Materialarten mit höchsten Anforderungen (wie Bauschutt, Beton, Reifen, Altholz, Haus- und Gewerbemüll uvm.)
- 3 Revolutionäres Wellen-Schnellwechselsystem**
Erleichtert Wartung, Aufbereitung und den Wechsel des Wellentyps für einen nahezu unterbrechungsfreien Einsatz
- 4 Höchste Mobilität in jeder Situation**
serienmäßiges Kettenfahrwerk* und Transport/Verladung per Hakenlift
- 5 Innovative SCU Plug-and-Play Steuerung**
Vordefinierte Zerkleinerungsprofile zum Anpassen des Wellenlaufs für eine benutzerfreundliche Bedienbarkeit

*nur für mobile Maschine verfügbar